

//////

# 防・災

## グッズカタログ

EMERGENCY SUPPLIES

//////



# 多言語表示開始!

英語・中国語・韓国語

— 4層! 防寒・防風アルミ防寒具シリーズ —

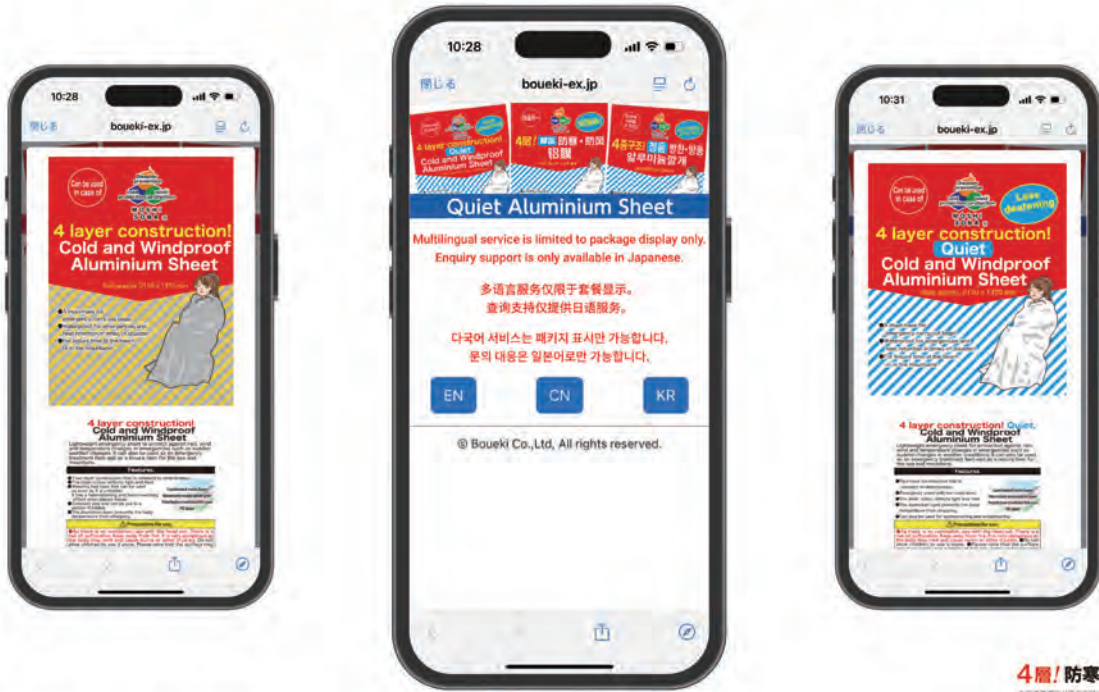

多言語対応がなぜ必要なのか?  
 非常時に必要な情報を入手するためです。  
 外国人が日本を訪れた際に、事故や災害などに巻き込まれる可能性があります。  
 災害発生時、多言語表記は外国人にも迅速かつ正確な情報伝達を可能にし、安全確保に役立ちます。

パッケージ裏面のQRコードを読み込むと多言語表示されます。



## 4層!アルミシリーズ



4層!防寒・防風  
アルミシート



4層!防寒・防風  
アルミ寝袋



4層!防寒・防風  
アルミポンチョ



バイオマス4層!  
静音アルミシート



バイオマス4層!  
静音アルミ寝袋



4層!防寒・防風  
金銀アルミシート



4層!静音 防寒・防風  
アルミシート



4層!静音 防寒・防風  
アルミ寝袋



4層!静音 防寒・防風  
アルミポンチョ

2026  
順次公開  
パッケージが多言語で  
見えるQR表示予定

# 劣化防止対策!

# 3層から4層構造へ!!



「アルミ防災用品」は年月が経つにつれ劣化します。

劣化は保存状況により大きく異なりますが、なかにはアルミ蒸着が剥がれ落ちるといった稀な例もございます。

定期的に点検をしないと、いざ使おうとした時に劣化していて使えないということもあります。

## そこで従来の3層構造からラミネート樹脂加工をプラスした4層構造へリニューアルしました。

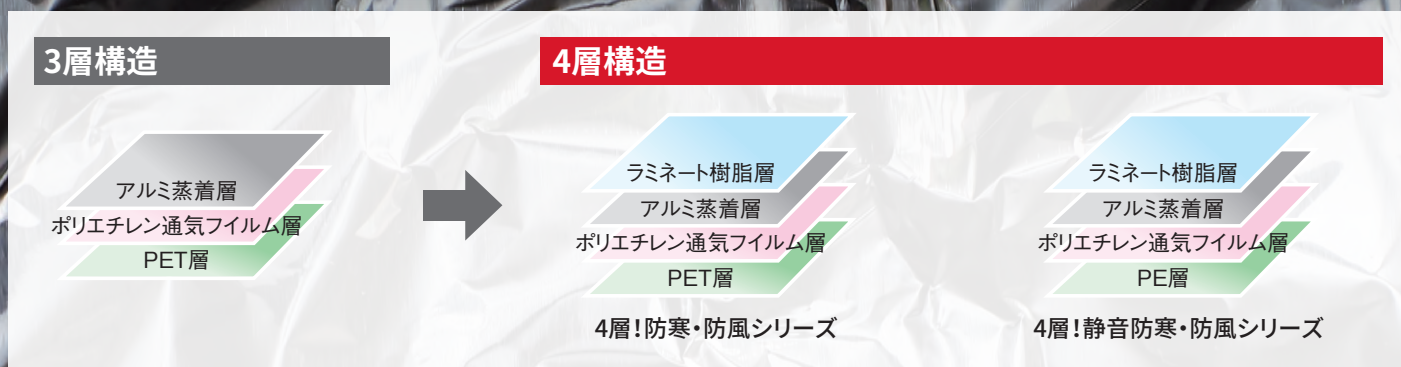

## 4層構造にすることで劣化を防ぎ、長期保存※を可能にしました。

※メーカー推奨5年

<加速劣化試験による長期保存の裏付>

温度60°C・湿度95%RH条件の恒温恒湿器で試験済(1週間を1年と換算。5週間(5年間)の試験で異常認めず)

### 劣化しにくい4層構造!軽量でコンパクトな防寒・防風のアルミ素材です

軽量コンパクトな緊急用シートです。銀色は光・熱を反射する性質があります。体にくるむと保温・断熱効果があります。防水、防風用としてもお使いいただけます。

保温率  
39%アップ

- 引張強さ 検査書あり
- 加速劣化 X線
- ホルマリン 保温率



音の比較動画はコチラ

保温率  
38%アップ

- 引張強さ 検査書あり
- 加速劣化 X線
- ホルマリン 保温率



### 4層! 防寒・防風アルミシート

No.50860 1S10-0000-0216 参考上代 **¥270**(税別)

●色柄:シルバー ●商品サイズ:約2130×1370×(シート厚み)0.0125mm ●個装サイズ:約95×130×12mm ●包装形態:PP袋(重量:約51g) ●材質:アルミ蒸着ポリエチレン ●入数:300(150×2箱)

### 4層! 静音 防寒・防風アルミシート

No.50880 1S10-0000-0320 参考上代 **¥400**(税別)

●色柄:シルバー ●商品サイズ:約2130×1370×(シート厚み)0.03mm ●個装サイズ:約100×133×15mm ●包装形態:PP袋(重量:約84g) ●材質:アルミ蒸着ポリエチレン ●入数:160(80×2箱)

※北海道、沖縄、および離島は別途運賃が必要です。(個人宅への配送等、お受け出来ない場合がございます)

劣化しにくい4層構造!軽量でコンパクトな防寒・防風のアルミ素材です

非常時、災害時の防寒用簡易寝袋です。長さ200×100cmで大人が楽に入れます。登山、キャンプ用の非常用寝袋としても使えます。



- 引張強さ
- 検査書あり
- 加速劣化
- X線
- ホルマリン
- 保温率

- 引張強さ
- 検査書あり
- 加速劣化
- X線
- ホルマリン
- 保温率

畳んでしまえばポケットにも入るコンパクトサイズ



4層! 防寒・防風アルミ寝袋

4層!静音 防寒・防風アルミ寝袋

No.50865 1S10-0000-0544 参考上代 ¥680(税別)

No.50885 1S10-0000-0784 参考上代 ¥980(税別)

●色柄:シルバー ●商品サイズ:約1000×2000×(シート厚み)0.0125mm ●個装サイズ:約80×140×25mm ●包装形態:PP袋(重量:約80g) ●材質:アルミ蒸着ポリエチレン ●入数:240(60×4箱)

●色柄:シルバー ●商品サイズ:約1000×2000×(シート厚み)0.03mm ●個装サイズ:約90×140×20mm ●包装形態:PP袋(重量:約142g) ●材質:アルミ蒸着ポリエチレン ●入数:120(60×2箱)

非常時、災害時の防寒用ポンチョです

雨の日のレインコートとしても役立ちます。畳んでしまえばポケットにも入るコンパクトサイズ!ハイキングなどの突然の雨に!野外でのトイレに!



防寒に!



- 引張強さ
- 検査書あり
- 加速劣化
- X線
- ホルマリン
- 保温率

- 引張強さ
- 検査書あり
- 加速劣化
- X線
- ホルマリン
- 保温率

4層! 防寒・防風アルミポンチョ

4層!静音 防寒・防風アルミポンチョ

No.50875 1S10-0000-0704 参考上代 ¥880(税別)

No.50890 1S10-0000-0800 参考上代 ¥1,000(税別)

●色柄:シルバー ●商品サイズ:約1000×1200×(シート厚み)0.026mm ●個装サイズ:約110×155×15mm ●包装形態:PP袋(重量:約78g) ●材質:アルミ蒸着ポリエチレン ●入数:100(50×2箱)

●色柄:シルバー ●商品サイズ:約1000×1200×(シート厚み)0.03mm ●個装サイズ:約150×160×15mm ●包装形態:PP袋(重量:約77g) ●材質:アルミ蒸着ポリエチレン ●入数:100(50×2箱)

劣化しにくい4層構造!金・銀リパーシブルタイプの緊急用シートです

金色は熱を吸収しやすく、銀色は光・熱を反射する性質があります。寒冷時は熱(太陽光)を吸収しやすい金色を表面に、炎天下では熱を反射しやすい銀色を表面にご使用ください。



保温率 37%アップ



- 引張強さ
- 検査書あり
- 加速劣化
- X線
- ホルマリン
- 保温率

4層!防寒・防風金銀アルミシート

No.50870 1S10-0000-0304 参考上代 ¥380(税別)

●色柄:ゴールド×シルバー ●商品サイズ:約2130×1370×(シート厚み)0.0125mm ●個装サイズ:約95×130×12mm ●包装形態:PP袋(重量:約53g) ●材質:アルミ蒸着ポリエチレン ●入数:300(150×2箱)

厚みのあるアルミ蒸着シートです

地面からの冷たさや熱を遮断します。レジャーシートや非常時のシートとして。又、車のトランク用シートやお風呂の保温シートに。



- 検査書あり
- ホルマリン
- 加速劣化

冷熱遮断アルミシート

No.67900 1S10-0000-0480 参考上代 ¥600(税別)

●色柄:シルバー ●商品サイズ:約900×1500×1mm ●個装サイズ:約250×200×80mm ●包装形態:PP袋(重量:約63g) ●材質:発泡ポリエチレン、アルミ蒸着シート ●入数:80(10×8袋)

\*北海道、沖縄、および離島は別途運賃が必要です。(個人宅への配送等、お受け出来ない場合もございます)

災害・緊急時にも「事業の継続」を維持し社会的信頼と企業価値の向上に繋げる

# BCP対策を始めましょう

2024年より  
介護施設の  
BCP対策が  
義務化  
されました



セット内容

4層!静音 防寒・防風アルミシート×20、4層!静音アルミ保存袋、管理シート×各1

## BCP対策【20個入】 4層!静音 防寒・防風アルミシート

No.62335 0A00-0000-7020 参考上代 **¥7,800**(税別)

●商品サイズ:約2130×1370×(シート厚み)0.03mm ●個装サイズ:約255×126×175mm ●包装形態:段ボール(重量:約1800g) ●材質:アルミ蒸着ポリエチレン ●入数:1



セット内容

4層!防寒・防風アルミシート×25、4層!静音アルミ保存袋、管理シート×各1

## BCP対策【25個入】 4層!防寒・防風アルミシート

No.62415 0A00-0000-6120 参考上代 **¥6,800**(税別)

●商品サイズ:約2130×1370×(シート厚み)0.0125mm ●個装サイズ:約255×126×175mm ●包装形態:段ボール(重量:約1395g) ●材質:アルミ蒸着ポリエチレン ●入数:1



セット内容

4層!防寒・防風金銀アルミシート×25、4層!静音アルミ保存袋、管理シート×各1

## BCP対策【25個入】 4層!防寒・防風金銀アルミシート

No.62470 0A00-0000-7920 参考上代 **¥8,800**(税別)

●商品サイズ:約2130×1370×(シート厚み)0.0125mm ●個装サイズ:約255×126×175mm ●包装形態:段ボール(重量:約1445g) ●材質:アルミ蒸着ポリエチレン ●入数:1



セット内容

4層!防寒・防風アルミ寝袋×15、4層!静音アルミ保存袋、管理シート×各1

## BCP対策【15個入】 4層!防寒・防風アルミ寝袋

No.62580 0A00-0000-8640 参考上代 **¥9,600**(税別)

●商品サイズ:約1000×2000×(シート厚み)0.0125mm ●個装サイズ:約255×126×175mm ●包装形態:段ボール(重量:約1320g) ●材質:アルミ蒸着ポリエチレン ●入数:1



セット内容

4層!防寒・防風アルミポンチョ×15、4層!静音アルミ保存袋、管理シート×各1

## BCP対策【15個入】 4層!防寒・防風アルミポンチョ

No.62585 0A00-0000-10800 参考上代 **¥12,000**(税別)

●商品サイズ:約1000×1200×(シート厚み)0.026mm ●個装サイズ:約255×126×175mm ●包装形態:段ボール(重量:約1290g) ●材質:アルミ蒸着ポリエチレン ●入数:1



セット内容

抗菌消臭・簡易トイレ×45、4層!静音アルミ保存袋、管理シート×各1

## BCP対策【45個入】 トイレ3人分・3日間セット

No.62590 0A00-0000-9900 参考上代 **¥11,000**(税別)

●商品サイズ:処理袋:約500×600mm(使用時)、凝固剤:約60×80mm ●個装サイズ:約255×126×175mm ●包装形態:段ボール(重量:約1245g) ●材質:高分子ポリマー、抗菌性ゼラチン、高密度ポリエチレン ●入数:1

再利用可能な資源素材使用

## バイオマス アイテム

### バイオマスとは?

化石資源への依存により、さまざまな環境問題を引き起こしています。このような状況を踏まえ、限りある資源やエネルギーを持続的に利用する「循環型社会」への転換が必要となっています。エネルギーや物質に再生が可能な、動植物から生まれた有機性の資源「バイオマス」は循環型社会の基本となるものです。



参考文献:中国四国農政局 バイオマスってなんだろう?

### SUSTAINABLE DEVELOPMENT GOALS

当社は17テーマの中から環境に配慮した製品を提供する事により、ひとつつSDGs活動に取り組んで参ります。

### バイオマス原料を配合した環境にやさしい静音アルミ素材です

植物由来のバイオマスを配合した環境にやさしいコンパクトな災害用アルミシート。

劣化しにくい4層構造かつ、耳障りなシャカシャカ音を軽減した仕様です。



- 検査書あり
- 引張強さ X線
- ホルマリン 保温率



## バイオマス4層! 静音アルミ素材の防寒・防風シート

No.62090 1S10-0000-0680 参考上代 **¥850**(税別)

●色柄:シルバー ●商品サイズ:約2130×1370×(シート厚み)0.0125mm ●個装サイズ:約100×110×15mm ●包装形態:PP袋(重量:約75g) ●材質:アルミ蒸着ポリエチレン(バイオマスプラスチック約25%配合) ●入数:160(80×2箱)

植物由来のバイオマスを配合した環境にやさしいアルミ簡易寝袋。

劣化しにくい4層構造かつ、耳障りなシャカシャカ音を軽減した仕様です。災害時やアウトドアにも最適です。



- 検査書あり
- 引張強さ X線
- ホルマリン 保温率



## バイオマス4層! 静音アルミ素材の防寒・防風寝袋

No.62095 1S10-0000-1320 参考上代 **¥1,650**(税別)

●色柄:シルバー ●商品サイズ:約1000×2000×(シート厚み)0.0125mm ●個装サイズ:約105×140×25mm ●包装形態:PP袋(重量:約97g) ●材質:アルミ蒸着ポリエチレン(バイオマスプラスチック約25%配合) ●入数:120(60×2箱)

※北海道、沖縄、および離島は別途運賃が必要です。(個人宅への配送等、お受け出来ない場合がございます)

# 非常用持出袋

避難場所・住所・氏名を記入できる非常用袋  
A4スリム箱に入っているのでコンパクトに省スペースで備蓄できます

防災士  
監修の  
防災セット

30×100mm  
(名入れ位置・サイズ)



12点  
セット



### セット内容

両リュック・非常用持出袋、抗菌消臭・簡易トイレ、防災ガイド、冷熱遮断アルミシート、4層!アルミシート、防災用ウェットティッシュ(20枚入)、ポケットティッシュ、軍手、ロープ、笛、絆創膏5枚、綿棒10P

## A4ボックス非常用持出袋12点セット

No.33200 5N340-12000-2700

参考上代 **¥3,000**(税別)

●商品サイズ:約340×440×3mm(持出袋) ●個装サイズ:約310×240×90mm ●包装形態:A4スリム箱(重量:約600g) ●材質:持出袋本体/ポリエステル ●入数:12

20点  
セット



### セット内容

両リュック・非常用持出袋、冷熱遮断アルミシート、マスク、抗菌消臭・簡易トイレ、携帯用ミニトイレ、防災ガイド、ポケットティッシュ、新ソーラー&ダイナモLEDライト(3色アソート)、4層!アルミシート、防災用ウェットティッシュ(20枚入)、軍手、ロープ、笛、絆創膏5枚、綿棒10P、コットンパフ3枚、ワンタッチ包帯、爪切り、毛抜き、ハサミ

## A4ボックス非常用持出袋20点セット

No.33205 5N340-12000-4500

参考上代 **¥5,000**(税別)

●商品サイズ:約340×440×3mm(持出袋) ●個装サイズ:約310×240×90mm ●包装形態:A4スリム箱(重量:約800g) ●材質:持出袋本体/ポリエステル ●入数:12

25点  
セット



### セット内容

両リュック・非常用持出袋、非常用給水袋3L、多目的deポンチョ、マスク、抗菌消臭・簡易トイレ、携帯用ミニトイレ、防災ガイド、レインポンチョホワイト、ポケットティッシュ、eco便利バッグ、新反射安全タスキ、ラジオdeライト(単4電池×3本使用 別売)、4層!アルミシート、除菌ジェル、防災用ウェットティッシュ(20枚入)、軍手、ロープ、笛、絆創膏5枚、綿棒10P、コットンパフ3枚、ワンタッチ包帯、爪切り、毛抜き、ハサミ

## A4ボックス非常用持出袋25点セット

No.33210 5N340-12000-6750

参考上代 **¥7,500**(税別)

●商品サイズ:約340×440×3mm(持出袋) ●個装サイズ:約310×240×90mm ●包装形態:A4スリム箱(重量:約1,100g) ●材質:持出袋本体/ポリエステル ●入数:12

30点  
セット



※携帯電話充電機能はスマートフォン対応可(一部未対応機種あり)。  
スマートフォンのケーブルは付属していません。

### セット内容

両リュック・非常用持出袋、非常用給水袋3L、多目的deポンチョ、マスク×2、スマホ対応ダイナモFMラジオLEDライト(※)、抗菌消臭・簡易トイレ、携帯用ミニトイレ、防災ガイド、レインポンチョホワイト、ポケットティッシュ、アルミLEDライト&ホイッスル(3色アソート)、4層!アルミシート、4層!アルミ寝袋、除菌ジェル×2、防災用ウェットティッシュ(20枚入)、軍手、ロープ、笛、新反射安全タスキ、eco便利バッグ×2、絆創膏5枚、綿棒10P、コットンパフ3枚、ワンタッチ包帯、爪切り、毛抜き、ハサミ

## A4ボックス非常用持出袋30点セット

No.33215 5N340-12000-9000

参考上代 **¥10,000**(税別)

●商品サイズ:約340×440×3mm(持出袋) ●個装サイズ:約310×240×90mm ●包装形態:A4スリム箱(重量:約1,300g) ●材質:持出袋本体/ポリエステル ●入数:12

# 反射de持出リュック

夜間・緊急時に役立つ反射素材のリュック  
A4スリム箱に入っているのコンパクトに省スペースで備蓄できます

防災士  
監修の  
防災セット

30×100mm  
(名入れ位置・サイズ)



12点  
セット



### セット内容

反射de持出リュック、防災ガイド、冷熱遮断アルミシート、ポケットティッシュ、アルミLEDライト&ホイッスル(3色アソート)、4層!アルミシート、抗菌消臭・簡易トイレ、軍手、ロープ、笛、絆創膏5枚、綿棒10P

## A4ボックス反射de持出リュック12点セット

No.33220 5N340-12000-3150

参考上代 **¥3,500**(税別)

●商品サイズ:約340×440mm(持出リュック) ●個装サイズ:約310×240×90mm ●包装形態:A4スリム箱(重量:約600g) ●材質:リュック本体/ポリエステル ●入数:12

20点  
セット



### セット内容

反射de持出リュック、冷熱遮断アルミシート、マスク、抗菌消臭・簡易トイレ、防災ガイド、防災用ウェットティッシュ(20枚入)、4層!アルミシート、新ソーラー&ダイナモLEDライト(3色アソート)、除菌ジェル、ポケットティッシュ、軍手、ロープ、笛、絆創膏5枚、綿棒10P、コットンパフ3枚、ワンタッチ包帯、爪切り、毛抜き、ハサミ

## A4ボックス反射de持出リュック20点セット

No.33225 5N340-12000-4500

参考上代 **¥5,000**(税別)

●商品サイズ:約340×440mm(持出リュック) ●個装サイズ:約310×240×90mm ●包装形態:A4スリム箱(重量:約800g) ●材質:リュック本体/ポリエステル ●入数:12

23点  
セット



### セット内容

反射de持出リュック、防災ガイド、レスキュー簡易頭巾、レインポンチョホワイト、マスク、防災用ウェットティッシュ(20枚入)、ラジオdeライト(単4電池×3本使用 別売)、抗菌消臭・簡易トイレ、携帯用ミニトイレ、eco便利バッグ、除菌ジェル、4層!アルミシート、ポケットティッシュ、軍手、ロープ、笛、絆創膏5枚、綿棒10P、コットンパフ3枚、ワンタッチ包帯、爪切り、毛抜き、ハサミ

## A4ボックス反射de持出リュック23点セット

No.33230 5N340-12000-7200

参考上代 **¥8,000**(税別)

●商品サイズ:約340×440mm(持出リュック) ●個装サイズ:約310×240×90mm ●包装形態:A4スリム箱(重量:約1,100g) ●材質:リュック本体/ポリエステル ●入数:12

25点  
セット



### セット内容

反射de持出リュック、多目的deポンチョ、レスキュー簡易頭巾、スマホ対応ダイナモFMラジオLEDライト(※)、抗菌消臭・簡易トイレ、携帯用ミニトイレ、防災ガイド、マスク、ポケットティッシュ、eco便利バッグ、4層!アルミシート、防災用ウェットティッシュ(20枚入)、除菌ジェル、レインポンチョホワイト、軍手、ロープ、笛、新反射安全タスキ、絆創膏5枚、綿棒10P、コットンパフ3枚、ワンタッチ包帯、爪切り、毛抜き、ハサミ

## A4ボックス反射de持出リュック25点セット

No.33235 5N340-12000-9000

参考上代 **¥10,000**(税別)

●商品サイズ:約340×440mm(持出リュック) ●個装サイズ:約310×240×90mm ●包装形態:A4スリム箱(重量:約1,300g) ●材質:リュック本体/ポリエステル ●入数:12

※北海道、沖縄、および離島は別途運賃が必要です。(個人宅への配送等、お受け出来ない場合がございます)

# 難燃性de持出袋

難燃性の燃えにくい持出袋です  
A4スリム箱に入っているのでコンパクトに省スペースで備蓄できます

防災士  
監修の  
防災セット

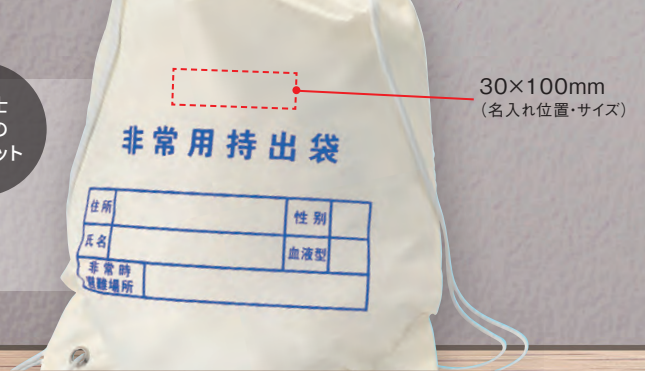

12点  
セット



セット内容

難燃性de持出袋、抗菌消臭・簡易トイレ、防災ガイド、冷熱遮断アルミシート、アルミLEDライト&ホイッスル(3色アソート)、4層!アルミシート、防災用ウェットティッシュ(20枚入)、軍手、ロープ、笛、絆創膏5枚、綿棒10P

## A4ボックス難燃性de持出袋12点セット

No.250195 5N400-12000-3150 参考上代 **¥3,500**(税別)

●商品サイズ:約340×440×3mm(持出袋) ●個装サイズ:約310×240×90mm ●包装形態:A4スリム箱(重量:約625g)  
●材質:持出袋本体/ポリエステル ●入数:12

20点  
セット



セット内容

難燃性de持出袋、防災ガイド、冷熱遮断アルミシート、抗菌消臭・簡易トイレ、携帯用ミニトイレ、防災用ウェットティッシュ(20枚入)、ポケットティッシュ、新ソーラー&ダイナモLEDライト(3色アソート)、4層!アルミシート、除菌ジェル、軍手、ロープ、笛、絆創膏5枚、綿棒10P、コットンパフ3枚、ワンタッチ包帯、爪切り、毛抜き、ハサミ

## A4ボックス難燃性de持出袋20点セット

No.250200 5N400-12000-4500 参考上代 **¥5,000**(税別)

●商品サイズ:約340×440×3mm(持出袋) ●個装サイズ:約310×240×90mm ●包装形態:A4スリム箱(重量:約810g)  
●材質:持出袋本体/ポリエステル ●入数:12

25点  
セット



セット内容

難燃性de持出袋、レスキュー簡易頭巾、ラジオdeライト(単4電池×3本使用 別売)、抗菌消臭・簡易トイレ、携帯用ミニトイレ、レインボンチョホワイト、防災ガイド、マスク×2、4層!アルミシート、除菌ジェル、防災用ウェットティッシュ(20枚入)、ポケットティッシュ×2、eco便利バッグ、絆創膏5枚、綿棒10P、コットンパフ3枚、ワンタッチ包帯、爪切り、毛抜き、ハサミ、軍手、ロープ、笛

## A4ボックス難燃性de持出袋25点セット

No.250205 5N400-12000-7200 参考上代 **¥8,000**(税別)

●商品サイズ:約340×440×3mm(持出袋) ●個装サイズ:約310×240×90mm ●包装形態:A4スリム箱(重量:約1,030g)  
●材質:持出袋本体/ポリエステル ●入数:12

30点  
セット



セット内容

難燃性de持出袋、非常用給水袋3L、多目的deボンチョ、マスク×2、新反射安全タスキ、スマホ対応ダイナモFMラジオLEDライト(※)、抗菌消臭・簡易トイレ、携帯用ミニトイレ、防災ガイド、レインボンチョホワイト、ポケットティッシュ×2、4層!アルミシート、4層!アルミ寝袋、除菌ジェル×2、防災用ウェットティッシュ(20枚入)、軍手、ロープ、笛、eco便利バッグ×2、絆創膏5枚、綿棒10P、コットンパフ3枚、ワンタッチ包帯、爪切り、毛抜き、ハサミ

## A4ボックス難燃性de持出袋30点セット

No.250210 5N400-12000-9000 参考上代 **¥10,000**(税別)

●商品サイズ:約340×440×3mm(持出袋) ●個装サイズ:約310×240×90mm ●包装形態:A4スリム箱(重量:約1,220g)  
●材質:持出袋本体/ポリエステル ●入数:12

※携帯電話充電機能はスマートフォン対応可(一部未対応機種あり)。  
スマートフォンのケーブルは付属していません。

※北海道、沖縄、および離島は別途運賃が必要です。(個人宅への配送等、お受け出来ない場合がございます)

# 巾着リュック

軽量でコンパクトにたためるリュック  
 夜間でも視認しやすい反射テープ付き  
 A4スリム箱に入っているためコンパクトに省スペースで備蓄できます

防災士  
 監修の  
 防災セット

50×100mm  
 (名入れ位置・サイズ)



10点  
 セット



セット内容

巾着リュック、レスキュー簡易頭巾、防災ガイド、抗菌消臭・簡易トイレ、ポケットティッシュ、絆創膏5枚、綿棒10P、軍手、ロープ、笛

## A4ボックス巾着リュック10点セット

No.33275 5N340-12000-2700

参考上代 **¥3,000** (税別)

●商品サイズ:約350×400mm(巾着リュック) ●個装サイズ:約310×240×90mm ●包装形態:A4スリム箱(重量:約600g) ●材質:バッグ本体/ポリエステル、反射テープ/ポリ塩化ビニル ●人数:12

12点  
 セット



セット内容

巾着リュック、レスキュー簡易頭巾、マスク、ポケットティッシュ、強力ヘッドライト(単4電池×3本使用 別売)、抗菌消臭・簡易トイレ、防災ガイド、軍手、ロープ、笛、絆創膏5枚、綿棒10P

## A4ボックス巾着リュック12点セット

No.33280 5N340-12000-4500

参考上代 **¥5,000** (税別)

●商品サイズ:約350×400mm(巾着リュック) ●個装サイズ:約310×240×90mm ●包装形態:A4スリム箱(重量:約700g) ●材質:バッグ本体/ポリエステル、反射テープ/ポリ塩化ビニル ●人数:12

20点  
 セット



セット内容

巾着リュック、レスキュー簡易頭巾、防災ガイド、レインポンチョホワイト、マスク、ポケットティッシュ、ラジオdeライト(単4電池×3本使用 別売)、抗菌消臭・簡易トイレ、携帯用ミニトイレ、防災用ウェットティッシュ(20枚入)、軍手、ロープ、笛、絆創膏5枚、綿棒10P、コットンパフ3枚、ワンタッチ包帯、爪切り、毛抜き、ハサミ

## A4ボックス巾着リュック20点セット

No.33285 5N340-12000-6300

参考上代 **¥7,000** (税別)

●商品サイズ:約350×400mm(巾着リュック) ●個装サイズ:約310×240×90mm ●包装形態:A4スリム箱(重量:約900g) ●材質:バッグ本体/ポリエステル、反射テープ/ポリ塩化ビニル ●人数:12

30点  
 セット



セット内容

巾着リュック、レスキュー簡易頭巾、多目的deポンチョ、マスク、スマホ対応ダイナモFMラジオLEDライト(※)、携帯用ミニトイレ×2、レインポンチョホワイト、防災ガイド、4層!アルミシート、抗菌消臭・簡易トイレ×2、除菌ジェル×2、防災用ウェットティッシュ(20枚入)×2、ポケットティッシュ×2、eco便利バッグ、軍手、ロープ、笛、新反射安全タスキ、絆創膏5枚、綿棒10P、コットンパフ3枚、ワンタッチ包帯、爪切り、毛抜き、ハサミ

※携帯電話充電機能はスマートフォン対応可(一部未対応機種あり)。スマートフォンのケーブルは付属していません。

## A4ボックス巾着リュック30点セット

No.33290 5N340-12000-9000

参考上代 **¥10,000** (税別)

●商品サイズ:約350×400mm(巾着リュック) ●個装サイズ:約310×240×90mm ●包装形態:A4スリム箱(重量:約1,400g) ●材質:バッグ本体/ポリエステル、反射テープ/ポリ塩化ビニル ●人数:12

※北海道、沖縄、および離島は別途運賃が必要です。(個人宅への配送等、お受け出来ない場合がございます)

# 収納deリュック

コンパクトに折りたためるバッグ  
A4スリム箱に入っているのでコンパクトに省スペースで備蓄できます  
A4ボックスがそのまま入るバッグサイズです

防災士  
監修の  
防災セット

100×100mm  
(名入れ位置・サイズ)



折りたたんだ状態



15点  
セット



### セット内容

収納deリュック、冷熱遮断アルミシート、マスク、ポケットティッシュ、新ソーラー&ダイナモLEDライト(3色アソート)、抗菌消臭・簡易トイレ、防災ガイド、レインポンチョホワイト、絆創膏5枚、綿棒10P、4層!アルミシート、防災用ウェットティッシュ(20枚入)、軍手、ロープ、笛

## A4ボックス収納deリュック15点セット

No.33260 5N340-12000-4500

参考上代 **¥5,000**(税別)

●商品サイズ:約300×120×H370mm(収納deリュック) ●個装サイズ:約310×240×90mm ●包装形態:A4スリム箱(重量:約750g) ●材質:バッグ本体/ポリエステル ●入数:12

20点  
セット



### セット内容

収納deリュック、多目的deポンチョ、非常用給水袋3L、マスク、絆創膏5枚、綿棒10P、抗菌消臭・簡易トイレ、携帯用ミニトイレ、防災ガイド、レインポンチョホワイト、新反射安全タスキ、4層!アルミシート、ラジオdeライト(単4電池×3本使用 別売)、防災用ウェットティッシュ(20枚入)、ポケットティッシュ、除菌ジェル、eco便利バッグ、軍手、ロープ、笛

## A4ボックス収納deリュック20点セット

No.33265 5N340-12000-6750

参考上代 **¥7,500**(税別)

●商品サイズ:約300×120×H370mm(収納deリュック) ●個装サイズ:約310×240×90mm ●包装形態:A4スリム箱(重量:約1,100g) ●材質:バッグ本体/ポリエステル ●入数:12

26点  
セット



## A4ボックス収納deリュック26点セット

No.33270 5N340-12000-9000

参考上代 **¥10,000**(税別)

●商品サイズ:約300×120×H370mm(収納deリュック) ●個装サイズ:約310×240×90mm ●包装形態:A4スリム箱(重量:約1,500g) ●材質:バッグ本体/ポリエステル ●入数:12

※携帯電話充電機能はスマートフォン対応可(一部未対応機種あり)。  
スマートフォンのケーブルは付属していません。

### セット内容

収納deリュック、多目的deポンチョ、非常用給水袋3L、携帯用ミニトイレ、防災ガイド、マスク、スマホ対応ダイナモFMラジオLEDライト(※)、抗菌消臭・簡易トイレ、4層!アルミシート、4層!アルミ寝袋、防災用ウェットティッシュ(20枚入)、除菌ジェル、レインポンチョホワイト、eco便利バッグ、ポケットティッシュ、新反射安全タスキ、軍手、ロープ、笛、絆創膏5枚、綿棒10P、コットンパフ3枚、ワンタッチ包帯、爪切り、毛抜き、ハサミ

# A4ボックス

A4サイズのスリムボックス  
コンパクトに省スペースで備蓄できます

防災士  
監修の  
防災セット



20点  
セット



セット内容
レスキュー簡易頭巾、防災ガイド、抗菌消臭・簡易トイレ、携帯用ミニトイレ、レインポンチョホワイト、マスク、新ソーラー&ダイナモLEDライト(3色アソート)、除菌ジェル、防災用ウェットティッシュ(20枚入)、ポケットティッシュ、軍手、ロープ、笛、絆創膏5枚、綿棒10P、コットンパフ3枚、ワンタッチ包帯、爪切り、毛抜き、ハサミ

## A4ボックス移動用20点セット

No.33295    0A00-0000-4500    参考上代 **¥5,000**(税別)  
 ●個装サイズ:約310×240×90mm ●包装形態:A4スリム箱(重量:約1,000g) ●入数:12

25点  
セット



セット内容
冷熱遮断アルミシート、防災ガイド、マスク、抗菌消臭・簡易トイレ×3、除菌ジェル×3、ポケットティッシュ×3、飛び出せ!ランタン(単3電池×3本使用 別売)、4層!アルミシート、防災用ウェットティッシュ(20枚入)、軍手、ロープ、笛、絆創膏5枚、綿棒10P、コットンパフ3枚、ワンタッチ包帯、爪切り、毛抜き、ハサミ

## A4ボックス一時滞在用25点セット

No.33300    0A00-0000-4500    参考上代 **¥5,000**(税別)  
 ●個装サイズ:約310×240×90mm ●包装形態:A4スリム箱(重量:約800g) ●入数:12

20点  
セット



※生理用品は期間中にデザイン変更の可能性があります。

セット内容
非常用給水袋3L、冷熱遮断アルミシート、マスク、ラジオdeライト(単4電池×3本使用 別売)、抗菌消臭・簡易トイレ、防災ガイド、エビスタプロプルハンディタイプピンク、4層!アルミシート、生理用品(10枚入)、ポケットティッシュ、軍手、ロープ、笛、絆創膏5枚、綿棒10P、コットンパフ3枚、ワンタッチ包帯、爪切り、毛抜き、ハサミ

## A4ボックス女性用20点セット

No.33305    0A00-0000-6300    参考上代 **¥7,000**(税別)  
 ●個装サイズ:約310×240×90mm ●包装形態:A4スリム箱(重量:約900g) ●入数:12

25点  
セット



セット内容
多目的deポンチョ、防災ガイド、マスク、多目的ライト(モニター用単4マンガン電池×3本 付属)、緊急脱出用ハンマー、抗菌消臭・簡易トイレ、携帯用ミニトイレ、レインポンチョホワイト、ポケットティッシュ×2、強力ヘッドライト(単4電池×3本使用 別売)、4層!アルミシート、除菌ジェル、eco便利バッグ、絆創膏5枚、綿棒10P、コットンパフ3枚、ワンタッチ包帯、爪切り、毛抜き、ハサミ、新反射安全タスキ、軍手、ロープ、笛

## A4ボックス車載用25点セット

No.33310    0A00-0000-8100    参考上代 **¥9,000**(税別)  
 ●個装サイズ:約310×240×90mm ●包装形態:A4スリム箱(重量:約1,300g) ●入数:12  
 ※北海道、沖縄、および離島は別途運賃が必要です。(個人宅への配送等、お受け出来ない場合がございます)

# MOSHISONAデイバッグ

反射機能がプリントされたレインカバー付  
雨や夜間でも安心のバッグです

防災士  
監修の  
防災セット

50×100mm  
(名入れ位置・サイズ)



15点  
セット



### セット内容

デイバッグ、レインカバー、非常用給水袋3L、マスク、4層!防寒・防風アルミシート、抗菌消臭・簡易トイレ、防災ガイド、除菌ジェル、軍手、ロープ、笛、ポケットティッシュ、eco便利バッグ、絆創膏5枚、綿棒10P

## MOSHISONA15点セット

No.250025 4N540-12000-4500

参考上代 **¥5,000**(税別)

●商品サイズ:約420×290×150mm(デイバッグ) ●個装サイズ:約440×300×120mm ●包装形態:白箱(重量:約1,000g) ●材質:バッグ本体/ポリエステル ●入数:8

20点  
セット



### セット内容

デイバッグ、レインカバー、非常用給水袋3L、冷熱遮断アルミシート、マスク、飛び出せ!ランタン(単3電池×3本使用 別売)、4層!防寒・防風アルミシート、抗菌消臭・簡易トイレ、携帯用ミニトイレ、防災ガイド、除菌ジェル、防災用ウェットティッシュ(20枚入)×2、ポケットティッシュ、eco便利バッグ、軍手、ロープ、笛、絆創膏5枚、綿棒10P

## MOSHISONA20点セット

No.250030 4N540-12000-6750

参考上代 **¥7,500**(税別)

●商品サイズ:約420×290×150mm(デイバッグ) ●個装サイズ:約440×300×120mm ●包装形態:白箱(重量:約1,400g) ●材質:バッグ本体/ポリエステル ●入数:8

25点  
セット



### セット内容

デイバッグ、レインカバー、非常用給水袋3L、冷熱遮断アルミシート、マスク、ラジオdeライト(単4電池×3本使用 別売)、4層!防寒・防風アルミシート、抗菌消臭・簡易トイレ、携帯用ミニトイレ、レインポンチョホワイト、防災ガイド、eco便利バッグ、ポケットティッシュ、防災用ウェットティッシュ(20枚入)、除菌ジェル、軍手、ロープ、笛、絆創膏5枚、綿棒10P、コットンパフ3枚、ワンタッチ包帯、爪切り、毛抜き、ハサミ

## MOSHISONA25点セット

No.250035 4N540-12000-9000

参考上代 **¥10,000**(税別)

●商品サイズ:約420×290×150mm(デイバッグ) ●個装サイズ:約440×300×120mm ●包装形態:白箱(重量:約1,500g) ●材質:バッグ本体/ポリエステル ●入数:8

30点  
セット



※携帯電話充電機能はスマートフォン対応可(一部未対応機種あり)。  
スマートフォンのケーブルは付属していません。

### セット内容

デイバッグ、レインカバー、非常用給水袋3L、冷熱遮断アルミシート、マスク、スマホ対応ダイナモFMラジオLEDライト(※)、4層!防寒・防風アルミシート、抗菌消臭・簡易トイレ、携帯用ミニトイレ、レインポンチョホワイト、防災ガイド、飛び出せ!ランタン(単3電池×3本使用 別売)、4層!防寒・防風アルミシート、防災用ウェットティッシュ(20枚入)、除菌ジェル、ポケットティッシュ、eco便利バッグ、アルミLEDライト&ホイッスル(3色アソート)、新反射安全タスキ、軍手、ロープ、笛、タオル、絆創膏5枚、綿棒10P、コットンパフ3枚、ワンタッチ包帯、爪切り、毛抜き、ハサミ

## MOSHISONA30点セット

No.250040 4N540-12000-13500

参考上代 **¥15,000**(税別)

●商品サイズ:約420×290×150mm(デイバッグ) ●個装サイズ:約440×300×120mm ●包装形態:白箱(重量:約1,900g) ●材質:バッグ本体/ポリエステル ●入数:8

# 防水deリュック

バケツにもなる防水仕様のリュック  
センターの文字は反射インクを使用し夜間や災害時に役立ちます

防災士  
監修の  
防災セット

30×100mm  
(名入れ位置・サイズ)



15点  
セット



### セット内容

防水deリュック、防災ガイド、レインポンチョホワイト、マスク、4層!防寒・防風アルミシート、抗菌消臭・簡易トイレ、除菌ジェル、防災用ウェットティッシュ(20枚入)、ポケットティッシュ、アルミLEDライト&ホイッスル(3色アソート)、軍手、ロープ、笛、絆創膏5枚、綿棒10P

## 防水deリュック15点セット

No.250095 4N560-12000-4500

参考上代 **¥5,000**(税別)

●商品サイズ:約φ200×510mm(防水deリュック) ●個装サイズ:約350×260×80mm ●包装形態:白箱(重量:約1,040g) ●材質:バッグ本体/塩化ビニル樹脂、ベルト:ポリエステル ●入数:12

20点  
セット



### セット内容

防水deリュック、冷熱遮断アルミシート、防災ガイド、マスク、新ソーラー&ダイナモLEDライト(3色アソート)、携帯用ミニトイレ、抗菌消臭・簡易トイレ、レインポンチョホワイト、除菌ジェル、防災用ウェットティッシュ(20枚入)、ポケットティッシュ、eco便利バッグ、アルミLEDライト&ホイッスル(3色アソート)、4層!防寒・防風アルミシート、軍手、ロープ、笛、タオル、絆創膏5枚、綿棒10P

## 防水deリュック20点セット

No.250100 4N560-12000-7200

参考上代 **¥8,000**(税別)

●商品サイズ:約φ200×510mm(防水deリュック) ●個装サイズ:約350×350×100mm ●包装形態:白箱(重量:約1,375g) ●材質:バッグ本体/塩化ビニル樹脂、ベルト:ポリエステル ●入数:8

25点  
セット



### セット内容

防水deリュック、冷熱遮断アルミシート、防災ガイド、マスク、ランオdeライト(単4電池×3本使用 別売)、携帯用ミニトイレ、抗菌消臭・簡易トイレ、レインポンチョホワイト、除菌ジェル、防災用ウェットティッシュ(20枚入)、ポケットティッシュ、eco便利バッグ、アルミLEDライト&ホイッスル(3色アソート)、4層!防寒・防風アルミシート、軍手、ロープ、笛、タオル、絆創膏5枚、綿棒10P、コットンパフ3枚、ワンタッチ包帯、爪切り、毛抜き、ハサミ

## 防水deリュック25点セット

No.250105 4N560-12000-9000

参考上代 **¥10,000**(税別)

●商品サイズ:約φ200×510mm(防水deリュック) ●個装サイズ:約350×350×100mm ●包装形態:白箱(重量:約1,500g) ●材質:バッグ本体/塩化ビニル樹脂、ベルト:ポリエステル ●入数:8

30点  
セット



### セット内容

防水deリュック、冷熱遮断アルミシート、多目的deポンチョ、防災ガイド、マスク、スマホ対応ダイナモFMラジオLEDライト(※)、携帯用ミニトイレ、抗菌消臭・簡易トイレ、レインポンチョホワイト、防災用ウェットティッシュ(20枚入)、ポケットティッシュ×2、4層!防寒・防風アルミシート、4層!防寒・防風アルミ寝袋、飛び出せ!ランタン(単3電池×3本使用 別売)、除菌ジェル、eco便利バッグ、アルミLEDライト&ホイッスル(3色アソート)、新反射安全タスキ、軍手、ロープ、笛、タオル、絆創膏5枚、綿棒10P、コットンパフ3枚、ワンタッチ包帯、爪切り、毛抜き、ハサミ

## 防水deリュック30点セット

No.250110 4N560-12000-13500

参考上代 **¥15,000**(税別)

●商品サイズ:約φ200×510mm(防水deリュック) ●個装サイズ:約350×350×100mm ●包装形態:白箱(重量:約1,960g) ●材質:バッグ本体/塩化ビニル樹脂、ベルト:ポリエステル ●入数:8

※携帯電話充電機能はスマートフォン対応可(一部未対応機種あり)。スマートフォンのケーブルは付属していません。

# デイバッグ

容量20Lで抜群の収納力  
女性用のセットです

防災士  
監修の  
防災セット

40×100mm  
(名入れ位置・サイズ)



10点  
セット



※生理用品は期間中にデザイン変更の可能性があります。

セット内容

デイバッグ、生理用品、4層!防寒・防風アルミシート、抗菌消臭・簡易トイレ、防災ガイド、絆創膏5枚、綿棒10P、軍手、ロープ、笛

## 女性用10点セット

No.250010 4N540-12000-4500

参考上代 **¥5,000**(税別)

●商品サイズ:約450×310×130mm(デイバッグ) ●個装サイズ:約440×300×120mm ●包装形態:白箱(重量:約1,020g) ●材質:バッグ本体/ポリエステル ●入数:8

20点  
セット



※生理用品は期間中にデザイン変更の可能性があります。

セット内容

デイバッグ、冷熱遮断アルミシート、多目的deポンチョ、防災ガイド、マスク、4層!防寒・防風アルミシート、抗菌消臭・簡易トイレ、生理用品、エビスタプロプルハンディタイプピンク、アルミLEDライト&ホイッスル(3色アソート)、軍手、ロープ、笛、絆創膏5枚、綿棒10P、コットンパフ3枚、ワンタッチ包帯、爪切り、毛抜き、ハサミ

## 女性用20点セット

No.250015 4N540-12000-7200

参考上代 **¥8,000**(税別)

●商品サイズ:約450×310×130mm(デイバッグ) ●個装サイズ:約440×300×120mm ●包装形態:白箱(重量:約1,430g) ●材質:バッグ本体/ポリエステル ●入数:8

25点  
セット



※生理用品は期間中にデザイン変更の可能性があります。

セット内容

デイバッグ、非常用給水袋3L、冷熱遮断アルミシート、多目的deポンチョ、マスク、4層!防寒・防風アルミシート、4層!防寒・防風アルミ寝袋、抗菌消臭・簡易トイレ、防災ガイド、エビスタプロプルピロータイプ、新ソーラー&ダイナモLEDライト(3色アソート)、生理用品、除菌ジェル、ポケットティッシュ、エビスタプロプルハンディタイプピンク、軍手、ロープ、笛、絆創膏5枚、綿棒10P、コットンパフ3枚、ワンタッチ包帯、爪切り、毛抜き、ハサミ

## 女性用25点セット

No.250020 4N540-12000-9000

参考上代 **¥10,000**(税別)

●商品サイズ:約450×310×130mm(デイバッグ) ●個装サイズ:約440×300×120mm ●包装形態:白箱(重量:約1,850g) ●材質:バッグ本体/ポリエステル ●入数:8

※北海道、沖縄、および離島は別途運賃が必要です。(個人宅への配送等、お受け出来ない場合がございます)

# ピラミッド型バッグ

非常時に役立つ反射テープ付のバッグ

防災士  
監修の  
防災セット



15点  
セット



### セット内容

リュック型ピラミッドバッグ、非常用給水袋3L、冷熱遮断アルミシート、マスク、4層!防寒・防風アルミシート、抗菌消臭・簡易トイレ、防災ガイド、除菌ジェル、ポケットティッシュ、アルミLEDライト&ホイッスル(3色アソート)、軍手、ロープ、笛、絆創膏5枚、綿棒10P

## ピラミッド15点セット

No.250045 7N460-12000-4500

参考上代 **¥5,000**(税別)

●商品サイズ:約300×330×180mm(ピラミッドバッグ) ●個装サイズ:約350×350×100mm ●包装形態:白箱(重量:約1,050g) ●材質:バッグ本体/生地:ポリエステル、反射テープ:ポリ塩化ビニル ●入数:8

25点  
セット



### セット内容

リュック型ピラミッドバッグ、非常用給水袋3L、冷熱遮断アルミシート、マスク、飛び出せ!ランタン(単3電池×3本使用 別売)、4層!防寒・防風アルミシート、抗菌消臭・簡易トイレ、レインポンチョホワイト、防災ガイド、アルミLEDライト&ホイッスル(3色アソート)、除菌ジェル、防災用ウェットティッシュ(20枚入)、ポケットティッシュ、eco便利バッグ、新反射安全タスキ、軍手、ロープ、笛、絆創膏5枚、綿棒10P、コットンパフ3枚、ワンタッチ包帯、爪切り、毛抜き、ハサミ

## ピラミッド25点セット

No.250050 7N460-12000-6750

参考上代 **¥7,500**(税別)

●商品サイズ:約300×330×180mm(ピラミッドバッグ) ●個装サイズ:約350×350×100mm ●包装形態:白箱(重量:約1,470g) ●材質:バッグ本体/生地:ポリエステル、反射テープ:ポリ塩化ビニル ●入数:8

20点  
セット



### セット内容

リュック型ピラミッドバッグ、防災ガイド、レインポンチョホワイト、多目的ライト(モニター用単4マンガン電池×3本付属)、マスク、緊急脱出用ハンマー、4層!防寒・防風アルミシート、抗菌消臭・簡易トイレ、携帯用ミニトイレ、除菌ジェル×2、ポケットティッシュ×2、eco便利バッグ、軍手、ロープ、笛、新反射安全タスキ、絆創膏5枚、綿棒10P

## 車載20点セット

No.250070 7N460-12000-7200

参考上代 **¥8,000**(税別)

●商品サイズ:約300×330×180mm(ピラミッドバッグ) ●個装サイズ:約350×350×100mm ●包装形態:白箱(重量:約1,130g) ●材質:バッグ本体/生地:ポリエステル、反射テープ:ポリ塩化ビニル ●入数:8

25点  
セット



### セット内容

リュック型ピラミッドバッグ、防災ガイド、多目的deポンチョ、マスク、新反射安全タスキ、緊急脱出用ハンマー、抗菌消臭・簡易トイレ、携帯用ミニトイレ、レインポンチョホワイト、多目的ライト(モニター用単4マンガン電池×3本付属)、4層!防寒・防風アルミシート、除菌ジェル、ポケットティッシュ、eco便利バッグ、軍手、ロープ、笛、タオル、絆創膏5枚、綿棒10P、コットンパフ3枚、ワンタッチ包帯、爪切り、毛抜き、ハサミ

## 車載25点セット

No.250075 7N460-12000-9000

参考上代 **¥10,000**(税別)

●商品サイズ:約300×330×180mm(ピラミッドバッグ) ●個装サイズ:約350×350×100mm ●包装形態:白箱(重量:約1,380g) ●材質:バッグ本体/生地:ポリエステル、反射テープ:ポリ塩化ビニル ●入数:8

# 大容量リュック

容量46Lの大型リュック  
 数人分の備えにも対応できる大型の非常用セット

防災士  
 監修の  
 防災セット

20×100mm  
 (名入れ位置・サイズ)



18点  
 セット



セット内容

大容量リュック、冷熱遮断アルミシート、レスキュー簡易頭巾、新ソーラー&ダイナモLEDライト(3色アソート)、4層!防寒・防風アルミシート、抗菌消臭・簡易トイレ、防災ガイド、非常用給水袋3L、マスク、eco便利バッグ、防災用ウェットティッシュ(20枚入)、除菌ジェル、ポケットティッシュ、軍手、ロープ、笛、絆創膏5枚、綿棒10P

## 大型18点セット

No.250080 10N720-12000-9000

参考上代 **¥10,000**(税別)

●商品サイズ:約540×355×210mm(大容量リュック) ●個装サイズ:約390×570×160mm ●包装形態:白箱(重量:約1,800g) ●材質:バッグ本体/ポリエステル ●入数:3

25点  
 セット



セット内容

大容量リュック、非常用給水袋3L、冷熱遮断アルミシート、レスキュー簡易頭巾、抗菌消臭・簡易トイレ、携帯用ミニトイレ、レインポンチョホワイト、防災ガイド、コンパクトあったかフリース、マスク、ラジオdeライト(単4電池×3本使用 別売)、4層!防寒・防風アルミシート、防災用ウェットティッシュ(20枚入)、除菌ジェル、ポケットティッシュ、軍手、ロープ、笛、絆創膏5枚、綿棒10P、コットンパフ3枚、ワンタッチ包帯、爪切り、毛抜き、ハサミ

## 大型25点セット

No.250085 10N720-12000-13500

参考上代 **¥15,000**(税別)

●商品サイズ:約540×355×210mm(大容量リュック) ●個装サイズ:約390×570×160mm ●包装形態:白箱(重量:約2,670g) ●材質:バッグ本体/ポリエステル ●入数:3

30点  
 セット



セット内容

※携帯電話充電機能はスマートフォン対応可(一部未対応機種あり)。  
 スマートフォンのケーブルは付属していません。

大容量リュック、非常用給水袋3L、冷熱遮断アルミシート、レスキュー簡易頭巾、スマホ対応ダイナモFMラジオLEDライト(※)、抗菌消臭・簡易トイレ、携帯用ミニトイレ、レインポンチョホワイト、防災ガイド、コンパクトあったかフリース、マスク、アルミLEDライト&ホイッスル(3色アソート)、4層!防寒・防風アルミシート、防災用ウェットティッシュ(20枚入)、除菌ジェル、ポケットティッシュ、eco便利バッグ、真空ステンレスボトル350ml、新反射安全タスキ、軍手、ロープ、笛、タオル、絆創膏5枚、綿棒10P、コットンパフ3枚、ワンタッチ包帯、爪切り、毛抜き、ハサミ

## 大型30点セット

No.250090 10N720-12000-18000

参考上代 **¥20,000**(税別)

●商品サイズ:約540×355×210mm(大容量リュック) ●個装サイズ:約390×570×160mm ●包装形態:白箱(重量:約3,100g) ●材質:バッグ本体/ポリエステル ●入数:3

※北海道、沖縄、および離島は別途運賃が必要です。(個人宅への配達等、お受け出来ない場合がございます)

# 大きく開くdeリュック

ラウンドファスナーで大きく開くリュック  
中身が分かりやすく取り出しやすい

防災士  
監修の  
防災セット

150×150mm  
(名入れ位置・サイズ)



40点  
セット



※携帯電話充電機能はスマートフォン対応可(一部未対応機種あり)。  
スマートフォンのケーブルは付属していません。

セット内容

大きく開くdeリュック、非常用給水袋3L、冷熱遮断アルミシート、使い捨て手袋30枚入、抗菌マスクケース、携帯用ミニトイレ×3、抗菌消臭・簡易トイレ×5、スマホ充電deラジオライト(単4電池×3本使用 別売) ※、4層!静音アルミシート、レインポンチョホワイト、防災用ウェットティッシュ(20枚入)×2、除菌ジェル×5、eco便利バッグ×2、ポケットティッシュ×5、軍手、ロープ、笛、絆創膏5枚、綿棒10P、コットンパフ3枚、ワンタッチ包帯、爪切り、毛抜き、ハサミ

## 大きく開くdeリュック40点セット

No.250165 4N1200-13000-18000

参考上代 **¥20,000**(税別)

●商品サイズ:約幅300×高430×マチ170mm(リュック) ●個装サイズ:約390×570×160mm ●包装形態:白箱(重量:約2,565g) ●材質:リュック本体/ポリエステル1260D ●人数:3

50点  
セット



※携帯電話充電機能はスマートフォン対応可(一部未対応機種あり)。  
スマートフォンのケーブルは付属していません。

セット内容

大きく開くdeリュック、レスキュー簡易頭巾、リュック型de給水袋6L、使い捨て手袋30枚入、多目的deポンチョ、4層!静音アルミボンチョ、非常用給水袋3L、コンパクトあったかフリース、冷熱遮断アルミシート、携帯おかん器×4、4層!静音アルミ寝袋、4層!静音アルミシート、レインポンチョホワイト、抗菌消臭・簡易トイレ×5、携帯用ミニトイレ×5、防災用ウェットティッシュ(20枚入)×3、スマホ充電deラジオライト(単4電池×3本使用 別売) ※、飛び出せ!ランタン(単3電池×3本使用別売)、ポケットティッシュ×4、eco便利バッグ×4、絆創膏5枚、綿棒10P、コットンパフ3枚、ワンタッチ包帯、爪切り、毛抜き、ハサミ、軍手、ロープ、笛、新反射安全タスキ

## 大きく開くdeリュック50点セット

No.250170 4N1200-13000-27000

参考上代 **¥30,000**(税別)

●商品サイズ:約幅300×高430×マチ170mm(リュック) ●個装サイズ:約390×570×160mm ●包装形態:白箱(重量:約3,320g) ●材質:リュック本体/ポリエステル1260D ●人数:3

60点  
セット



※携帯電話充電機能はスマートフォン対応可(一部未対応機種あり)。  
スマートフォンのケーブルは付属していません。

セット内容

大きく開くdeリュック、リュック型de給水袋6L、冷熱遮断アルミシート、コンパクトあったかフリース、あんしんトイレポンチョ(ポー子付)、レスキュー簡易頭巾、スマホ対応ダイナモFMラジオLEDライト ※、800ルーメンdeランタン(単1電池×3本使用 別売)、抗菌消臭・簡易トイレ×10、携帯用ミニトイレ×10、携帯おかん器×5、新反射安全タスキ、4層!静音アルミボンチョ、4層!静音アルミ寝袋、4層!静音アルミシート、レインポンチョホワイト、除菌ジェル×4、防災用ウェットティッシュ(20枚入)×3、ポケットティッシュ×4、軍手、ロープ、笛、タオル、絆創膏5枚、綿棒10P、コットンパフ3枚、ワンタッチ包帯、爪切り、毛抜き、ハサミ

## 大きく開くdeリュック60点セット

No.250175 4N1200-13000-36000

参考上代 **¥40,000**(税別)

●商品サイズ:約幅300×高430×マチ170mm(リュック) ●個装サイズ:約390×570×160mm ●包装形態:白箱(重量:約4,970g) ●材質:リュック本体/ポリエステル1260D ●人数:3

※北海道、沖縄、および離島は別途運賃が必要です。(個人宅への配送等、お受け出来ない場合がございます)

# エマージェンシーdeバッグ

防災士  
監修の  
防災セット

本体裏面  
100×100mm  
(名入れ位置・サイズ)

EVA素材で軽くて耐久性に優れたバッグ  
中は整理しやすいメッシュの仕切り付き



12点  
セット



### セット内容

エマージェンシーdeバッグ、抗菌消臭・簡易トイレ、防災ガイド、マスク、4層!アルミシート、防災用ウェットティッシュ(20枚入)、ポケットティッシュ、絆創膏5枚、綿棒10P、軍手、ロープ、笛

## エマージェンシーdeバッグ12点セット

No.33240 2N500-12000-2700

参考上代 **¥3,000**(税別)

●商品サイズ:約250×200×70mm(エマージェンシーdeバッグ) ●個装サイズ:約270×230×80mm ●包装形態:化粧箱(重量:約600g) ●材質:バッグ本体/EVA ●入数:20

17点  
セット



### セット内容

エマージェンシーdeバッグ、抗菌消臭・簡易トイレ、携帯用ミニトイレ、防災ガイド、マスク、新反射安全タスキ、アルミLEDライト&ホイッスル(3色アソート)、新ソーラー&ダイナモLEDライト(3色アソート)、4層!アルミシート、除菌ジェル、ポケットティッシュ、eco便利バッグ、絆創膏5枚、綿棒10P、軍手、ロープ、笛

## エマージェンシーdeバッグ17点セット

No.33245 2N500-12000-4500

参考上代 **¥5,000**(税別)

●商品サイズ:約250×200×70mm(エマージェンシーdeバッグ) ●個装サイズ:約270×230×80mm ●包装形態:化粧箱(重量:約700g) ●材質:バッグ本体/EVA ●入数:20

13点  
セット



### セット内容

エマージェンシーdeバッグ、緊急脱出用ハンマー、携帯用ミニトイレ、防災ガイド、新反射安全タスキ、アルミLEDライト&ホイッスル(3色アソート)、4層!アルミシート、抗菌消臭・簡易トイレ、絆創膏5枚、綿棒10P、軍手、ロープ、笛

## エマージェンシーdeバッグ車載13点セット

No.33250 2N500-12000-4500

参考上代 **¥5,000**(税別)

●商品サイズ:約250×200×70mm(エマージェンシーdeバッグ) ●個装サイズ:約270×230×80mm ●包装形態:化粧箱(重量:約700g) ●材質:バッグ本体/EVA ●入数:20

15点  
セット



### セット内容

エマージェンシーdeバッグ、緊急脱出用ハンマー、携帯用ミニトイレ、防災ガイド、ラジオdeライト(単4電池×3本使用 別売)、抗菌消臭・簡易トイレ、4層!アルミボンチョ、除菌ジェル、ポケットティッシュ、マスク、アルミLEDライト&ホイッスル(3色アソート)、eco便利バッグ、新反射安全タスキ、絆創膏5枚、綿棒10P

## エマージェンシーdeバッグ車載15点セット

No.33255 2N500-12000-7200

参考上代 **¥8,000**(税別)

●商品サイズ:約250×200×70mm(エマージェンシーdeバッグ) ●個装サイズ:約270×230×80mm ●包装形態:化粧箱(重量:約750g) ●材質:バッグ本体/EVA ●入数:20

※北海道、沖縄、および離島は別途運賃が必要です。(個人宅への配送等、お受け出来ない場合がございます)

# アルミジッパー-de保存袋

ジップ式の保存袋  
コンパクトサイズなのでバッグに入れて持ち歩きもできます

防災士  
監修の  
防災セット

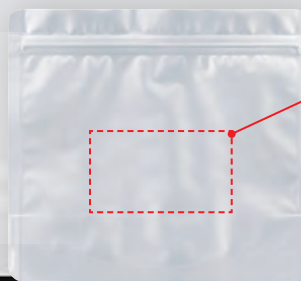

本体裏面  
50×100mm  
(名入れ位置・サイズ)

6点  
セット



セット内容

アルミ保存袋、携帯用ミニトイレ、マスク、絆創膏5枚、綿棒10P、ポケットティッシュ

## アルミジッパー-de保存袋6点セット

No.33315 1N180-10000-0586

参考上代 **¥650**(税別)

●商品サイズ:約220×200mm(アルミジッパー-de保存袋) ●個装サイズ:約220×200×30mm ●包装形態:PP袋(重量:約60g) ●材質:保存袋/アルミニウム ●入数:100

5点  
セット



セット内容

アルミ保存袋、4層!アルミシート、抗菌消臭・簡易トイレ、防災ガイド、ポケットティッシュ

## アルミジッパー-de保存袋5点セット

No.33320 1N180-10000-0720

参考上代 **¥800**(税別)

●商品サイズ:約220×200mm(アルミジッパー-de保存袋) ●個装サイズ:約220×200×30mm ●包装形態:PP袋(重量:約122g) ●材質:保存袋/アルミニウム ●入数:100

9点  
セット



セット内容

アルミ保存袋、4層!アルミシート、抗菌消臭・簡易トイレ、防災ガイド、マスク、除菌ジェル、ポケットティッシュ、絆創膏5枚、綿棒10P

## アルミジッパー-de保存袋9点セット

No.33325 1N180-10000-0900

参考上代 **¥1,000**(税別)

●商品サイズ:約220×200mm(アルミジッパー-de保存袋) ●個装サイズ:約220×200×30mm ●包装形態:PP袋(重量:約140g) ●材質:保存袋/アルミニウム ●入数:100

9点  
セット



セット内容

アルミ保存袋、抗菌消臭・簡易トイレ、携帯用ミニトイレ、防災ガイド、eco便利バッグ、ポケットティッシュ×2、除菌ジェル×2

## アルミジッパー-de保存袋 簡易トイレ9点セット

No.33330 1N180-10000-0900

参考上代 **¥1,000**(税別)

●商品サイズ:約220×200mm(アルミジッパー-de保存袋) ●個装サイズ:約220×200×30mm ●包装形態:PP袋(重量:約112g) ●材質:保存袋/アルミニウム ●入数:100

※北海道、沖縄、および離島は別途運賃が必要です。(個人宅への配送等、お受け出来ない場合がございます)

## お子様も安心!小さめの防災巾着リュック

お子様も持ちやすい!少し小さな巾着タイプのリュックにもしもの時に役立つ簡易セットを詰め込みました。



**名入れ位置・サイズ**  
200×200mm

**セット内容**  
小さめde巾着リュック、ポケットティッシュ、アルミLEDライト&ホイッスル(3色アソート)、4層!アルミシート、抗菌消臭・簡易トイレ、除菌ジェル、おえかきバズル、純綿こども軍手、絆創膏5枚、綿棒10P

**小さめde巾着リュック10点セット**

No.250180 4N480-17000-2700 参考上代 **¥3,000**(税別)

●商品サイズ:約320×340mm(リュック) ●個装サイズ:約350×260×80mm ●包装形態:白箱(重量:約630g) ●材質:バッグ本体/ポリエステル420D ●入数:12



**名入れ位置・サイズ**  
200×200mm

**セット内容**  
小さめde巾着リュック、抗菌消臭・簡易トイレ×2、携帯用ミニトイレ×2、おえかきバズル、新ソーラー&ダイナモLEDライト(3色アソート)、4層!アルミシート、除菌ジェル、防災用ウェットティッシュ(20枚入)、ポケットティッシュ×2、純綿こども軍手、絆創膏5枚、綿棒10P、コットンパフ3枚、ワンタッチ包帯、爪切り、毛抜き、ハサミ

**小さめde巾着リュック20点セット**

No.250185 4N480-17000-4500 参考上代 **¥5,000**(税別)

●商品サイズ:約320×341mm(リュック) ●個装サイズ:約350×260×80mm ●包装形態:白箱(重量:約930g) ●材質:バッグ本体/ポリエステル420D ●入数:12

## 建物からの避難時に役立つ3アイテムの商品をセットしています



**あごひも付**

**収納袋付**

**名入れ位置・サイズ**  
50×100mm(巾着)

**セット内容**  
レスキュー簡易頭巾(巾着袋付)、ハンディLEDライト、新反射安全タスキ

**簡易頭巾3点セット**

No.36680 2N420-12000-1800 参考上代 **¥2,000**(税別)

●商品サイズ:約300×450mm(頭巾) ●個装サイズ:約230×180×55mm ●包装形態:白箱(重量:約295g) ●入数:40

## 携帯に便利な災害時最低限必要な物をセットしました



**名入れ位置・サイズ**  
70×100mm

**セット内容**  
携帯用ポーチ、4層!防寒・防風アルミシート、5年保証ウェットティッシュ(20枚入)、抗菌消臭・簡易トイレ、エイトバンセット(絆創膏5枚、綿棒10P)、アルミLEDライト&ホイッスル(3色アソート)、マスク1枚、防災ガイド(ストンペーパー製)

**携帯用防災セット**

No.51225 3N160-12000-1620 参考上代 **¥1,800**(税別)

●商品サイズ:約275×175×マチ50mm ●個装サイズ:約225×175mm ●包装形態:PP袋(重量:約200g) ●材質:バッグ本体/PET、ポリエチレン ●入数:40

## 両手がフリーになるワンショルダーバッグに 災害時に役立つ物をセット

普段はオフィスのデスク回りに吊り下げておき、いざという時にサッと持ち出せます。



**NEW**

**セット内容**  
ヘルメット収納ケース、ヘルメット、緊急トイレパック、COB LEDヘッドライト(単四乾電池3本付)、サバイバルシート、軍手、マスク、ポケットティッシュ

**ヘルメット収納型避難8点セット**

No.260770 0A00-0000-10000 参考上代 **¥8,000**(税別)

●商品サイズ:収納ケース約245×320×160mm ●個装サイズ:約300×240×190mm ●包装形態:茶無地箱(重量:約920g) ●材質:収納ケース:ポリエステル ●入数:1

\*北海道、沖縄、および離島は別途運賃が必要です。(個人宅への配達等、お受け出来ない場合がございます)



**NEW**

**セット内容**  
ヘルメット収納ケース、ヘルメット、緊急トイレパック、COB LEDヘッドライト(単四乾電池3本付)、サバイバルシート、軍手、IDホイッスル、タオル、マスク、ウェットティッシュ、ポケットティッシュ、防災メモ

**ヘルメット収納型避難12点セット**

No.260775 0A00-0000-12500 参考上代 **¥10,000**(税別)

●商品サイズ:収納ケース約245×320×160mm ●個装サイズ:約300×240×190mm ●包装形態:茶無地箱(重量:約1,038g) ●材質:収納ケース:ポリエステル ●入数:1

## コンパクトで持ち運びやすい厳選された防災アイテムのセット

最低限、これだけは持って避難したい！  
防災アイテム7点をひとまとめにしたセットです。



名入れ位置・サイズ

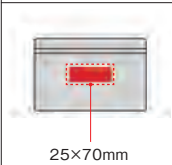

セット内容

収納ケース、マスク、圧縮タオル、  
ホイスル、ウェットティッシュ、  
アルミブランケット、防災しおり

## ポータブル防災7点セット

No.19255 1N160-13000-0636 参考上代 **¥700**(税別)

●商品サイズ:収納ケース約150×220mm ●個装サイズ:約160×235mm ●包装形態:PP袋(重量:約91g) ●材質:収納ケース:ポリエチレン ●人数:100 ●出荷単位:10個～

## 災害時の防災セットを持ち運び便利なボトルに収納

スマートエマージェンシーボトル(LEDタイプ)は、600mlボトルに収納された災害時の防災セット。内部にはLED電球のハンディライト、薄型ホイスル、アルミブランケットが含まれ、持ち出しやすく保管にも便利。リュックやズボンに付けられるカラビナキーホルダーも付属。家庭、職場、車に備えておけば、安心です。



名入れ位置・サイズ



セット内容

ウォーターボトル(適正容量:約600ml)、カラビナキーホルダー、アルミブランケット、ホイスル、LEDハンディライト

## スマートエマージェンシーボトル

No.19260 2N280-10000-0598 参考上代 **¥980**(税別)

●商品サイズ:約直径75×高さ185mm ●個装サイズ:約85×85×195mm ●包装形態:化粧箱(重量:約144g) ●材質:ウォーターボトル:AS樹脂・ポリプロピレン・ポリエチレン ●人数:72

## もしもに備えた携帯用セットです



名入れ位置・サイズ



セット内容

アルミシート、携帯トイレ

※ケース割れ手数料が別途必要になります

## NEW 携帯用緊急セット

No.260780 1N080-5000-0350 参考上代 **¥350**(税別)

●個装サイズ:約150×130×10mm ●包装形態:PP袋入(重量:約80g) ●材質:高分子ポリマー-etc ●人数:300(150×2)

## 女性のための防災セット

女性の精神的ストレスを少しでも軽減したい・・・



セット内容

清浄綿×6 ポーチ×1 ナプキン×5枚 ディスボショーツ×1 ポリ袋×3 基礎化粧品セット(クレンジング3g・洗顔料3g・スキンローション3ml・スキンミルク2g)×1 ヘアピン×2 毛抜きピンセット×1ヘアゴム×1

## 防災レディースセット

No.250220 0A00-0000-2320 参考上代 **オープン**

●個装サイズ:約320×215×800mm ●包装形態:段ボール(重量:約800g) ●人数:1

## 外出時に災害に遭った場合、最低限備えておきたい防災グッズを携帯用としてセットしました

バッグに常備しておいてもかさ張らない約2cmの薄型仕様です。



名入れ位置・サイズ



セット内容

携帯トイレ1P、ポケットティッシュ、ウェットティッシュ10枚、防災ハンドブック、IDカード

## 携帯エマージェンシーセット KEM-650G

No.250225 3P80-20000-0650 参考上代 **¥650**(税別)

●個装サイズ:約231×160×20mm ●包装形態:チャック袋(重量:約105g) ●人数:160



名入れ位置・サイズ



セット内容

緊急用ホイスル、携帯トイレ1P、ポケットティッシュ、ウェットティッシュ10枚、絆創膏、防災ハンドブック、IDカード

## 携帯エマージェンシーセット KEM-850G

No.250230 4P80-20000-0850 参考上代 **¥850**(税別)

●個装サイズ:約231×160×20mm ●包装形態:チャック袋(重量:約120g) ●人数:120

※北海道、沖縄、および離島は別途運賃が必要です。(個人宅への配送等、お受け出来ない場合がございます)

## デイリーユースから非常用までなんでも詰め込めるビッグサイズのリュック

両ファスナー仕様(本体前面ポケットは片ファスナー)、前面のベルトに折り畳み傘などを固定できます。両サイドにポケットが付いているので、ペットボトルやレジャーシートなどの長尺物も収納できます。また、メッシュタイプなので中身が一目で分かります。ウエストベルト付きなので激しく動く際もバッグが体にフィットします。



容量46L



### 大容量リュック

No.250235 No.250240 No.250245 参考上代 **¥3,880**(税別)

レッド ブルー ブラック

1N520-12000-3104

●商品サイズ:約540×355×210mm ●個装サイズ:約600×460×30mm ●包装形態:PP袋(重量:約700g) ●材質:ポリエステル ●入数:30

名入れ位置・サイズ



20×100mm



## リフレクター(反射)機能プリントが施されたレインカバー付きです

突然の雨、夜間でも安心です。



レインカバー装着時

(レインカバー)



リフレクタープリント 撥水加工

### MOSHISONA デイバッグ (レインカバー付)

本体内側:ファスナーオープンポケット×1、前面:ラウンドファスナーポケット(マチ付)×1、背面:ウレタン入・ショルダーベルト:長さ調節可/ウレタン入り

名入れ位置・サイズ



50×100mm



No.62430 2N400-12000-2400 参考上代 **¥3,000**(税別)

●色柄:ブラック×レッド ●商品サイズ:約420×290×150mm ●個装サイズ:約450×310×50mm ●包装形態:PP袋(重量:約500g) ●材質:ポリエステル ●入数:30

## リュックタイプの防水バッグ

防水仕様でバケツにもなり10Lの容量です。センターの文字は反射インクを使用、夜間や災害時の安全に役立ちます。コンパクトに折りたたみ持ち運びにも便利です。

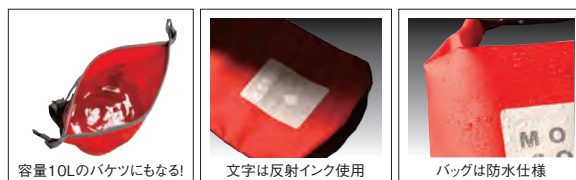

容量10Lのバケツにもなる!

文字は反射インク使用

バッグは防水仕様

IPX6 防水形

### MOSHISONA 防水deリュック

No.64110 1N440-12000-2400 参考上代 **¥3,000**(税別)

●色柄:レッド ●商品サイズ:約φ200×510mm ●個装サイズ:約125×325×50mm ●包装形態:PP袋(重量:約362g) ●材質:本体:ポリ塩化ビニル樹脂、ベルト:ポリエステル ●入数:48(24×2箱)

名入れ位置・サイズ



30×100mm



使い方はこちら



※北海道、沖縄、および離島は別途運賃が必要です。(個人宅への配送等、お受け出来ない場合がございます)

## 非常時に役立つ、反射テープ付きの両リュックバッグです

ご家庭や車の非常用セットバッグとして大変重宝します。  
両手が使えるリュックタイプ。車のトランクに!



ライトで反射して  
夜間の事故を防ぐ



名入れ位置・サイズ



### 両リュック・ピラミッド型バッグ

No.81340 2N400-12000-1584 参考上代 **¥1,980** (税別)

●色柄:ブラック×イエロー ●商品サイズ:約300×330×180mm ●個装サイズ:約320×350×35mm ●包装形態:PP袋 (重量:約285g) ●材質:本体生地:ポリエステル、反射テープ:ポリ塩化ビニル ●入数:48(12×4箱)

## 前面が底まで大きく開くので、中身が解りやすく、取り出しやすいです

たっぷり入る容量 約16L。反射テープ付きで夜間移動にも役立ちます。



名入れ位置・サイズ



### 大きく開くdeリュック

No.64525 1N900-13000-7200 参考上代 **¥12,000** (税別)

●色柄:オレンジ×ブラック ●商品サイズ:約幅300×高430×マチ170mm ●個装サイズ:約450×470×50mm ●包装形態:PP袋 (重量:約905g) ●材質:ポリエステル1260D ●入数:12

## 折りたたんで収納できるコンパクトタイプ

手持ちとリュックの2WAYタイプ。  
防災セットA4ボックス (約310×240×90mm) がスッポリ入るサイズ。



折りたたんで  
収納

名入れ位置・サイズ

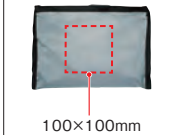

### 収納deリュック

No.19270 1N260-12000-1184 参考上代 **¥1,480** (税別)

●商品サイズ:約300×120×H370mm ●個装サイズ:約160×220×30mm ●包装形態:PP袋 (重量:約115g) ●材質:ポリエステル ●入数:120

## EVA素材で、軽くて弾力があり柔らかく、耐久性に優れたバッグです

中は、整理しやすいメッシュの仕切り付き。防災アイテム・救急用品等の収納に役立ちます。



名入れ位置・サイズ



※写真はイメージです。  
中身は商品に含まれません。

### エマージェンシーdeバッグ

No.19265 2N480-12000-1264 参考上代 **¥1,580** (税別)

●商品サイズ:約250×200×70mm ●個装サイズ:約270×230×80mm ●包装形態:化粧箱 (重量:約330g) ●材質:EVA樹脂、ポリエステル、ポリ塩化ビニル樹脂 ●入数:20

※北海道、沖縄、および離島は別途運賃が必要です。(個人宅への配送等、お受け出来ない場合もございます)

## 難燃加工をした非常持出袋です

持出袋には住所、氏名、避難所等を記入できます。

非常時に役立つ  
チェックリスト付!



### 難燃性de持出袋

No.250250 1N320-12000-0784

参考上代 **¥980**(税別)

●色柄:オフホワイト ●商品サイズ:約340×440×3mm ●個装サイズ:約200×268×15mm ●包装形態:PP袋(重量:約83g) ●材質:ポリエステル ●入数:120

名入れ位置・サイズ

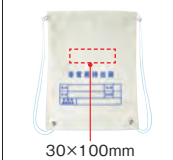

## リュック全体が反射素材の非常用持出袋

生地自体が反射素材なので、どんな持ち方でも、どんな方向からでも反射する、ユニバーサルデザイン。災害・非常時夜間の移動に大変役立ちます。

非常時に役立つ  
チェックリスト付!



### MOSHISONA反射de持出リュック

No.64115 1N280-12000-0880

参考上代 **¥1,100**(税別)

●色柄:グレー×レッド ●商品サイズ:約340×440×3mm ●個装サイズ:約360×450×20mm ●包装形態:PP袋(重量:約74g) ●材質:ポリエステル ●入数:200(50×4袋)

名入れ位置・サイズ

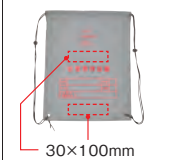

## 避難場所・住所・氏名を記入できる両リュック・非常用持出袋です

常日頃から準備で安心。

非常時に役立つ  
チェックリスト付!



### 両リュック・非常用持出袋

No.81360 1N260-12000-0520

参考上代 **¥650**(税別)

●色柄:オフホワイト ●商品サイズ:約340×440×3mm ●個装サイズ:約200×268×15mm ●包装形態:PP袋(重量:約77g) ●材質:ポリエステル ●入数:200(10×20袋)

名入れ位置・サイズ

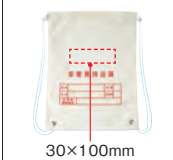

※北海道、沖縄、および離島は別途運賃が必要です。(個人宅への配送等、お受け出来ない場合がございます)

## 多用途に使える反射テープ付巾着リュックです

夜間でも視認しやすい反射テープ付き。  
軽量でコンパクトにたたためて、エコバッグとしても  
使用できるので、携帯にも便利です。



### 巾着リュック(反射テープ付)

No.50070 1N280-12000-0360 参考上代 **¥450**(税別)

●色柄:ブラック ●商品サイズ:約350×400mm ●個装サイズ:約135×165×15mm ●包装形態:PP袋(重量:約30g)  
●材質:生地:ポリエステル、ヒモ:ポリプロピレン、反射テープ:ポリ塩化ビニル ●入数:300(20×15)

名入れ位置・サイズ



## 外出時や旅行時に最低限用意したい防災グッズをセットしておくポーチです

チャックは面と面があわさることで閉める事ができる特殊な形状です。



名入れ位置・サイズ



オリジナル製作できます

3000枚以上で5色印刷まで可能です。  
詳細はお問い合わせください。

国産品

### 携帯用ポーチ

No.50265 1N120-12000-0320 参考上代 **¥400**(税別)

●色柄:クリア ●商品サイズ:約275×175×マチ50mm ●個装サイズ:約225×175mm ●包装形態:裸(重量:約5g)  
●材質:PET、ポリエチレン ●入数:1000

## 少し小さな巾着タイプのリュックです

普段使いはもちろん、防災セット用として、又ちよつとした  
アウトドアや旅行にもお使い頂けます。  
お子様も開閉しやすいタイプで、  
手でも持ち運べる持ち手付です。



名入れ位置・サイズ



### 小さめde巾着リュック

No.62210 1N440-17000-0570 参考上代 **¥950**(税別)

●商品サイズ:約幅320×高340mm ●個装サイズ:約170×350×10mm ●包装形態:PP袋(重量:約120g) ●材質:ポリエステル420D ●入数:240(40×6箱)

## アルミの特徴を活かした、保管しながら収納できるパックです

アルミ構造で酸化・湿気・におい移りを防ぎます。ジッパー式なので開け閉めが簡単。  
簡易な防災用品・救急用品や日用品をコンパクトに持ち運べます。



ジッパー式で開け閉め簡単



オモテ

ウラ

### アルミジッパー-de保存袋4P

No.19275 1N560-10000-0280 参考上代 **¥350**(税別)

●商品サイズ:約220×200×マチ70mm(1枚) ●個装サイズ:約230×230×10mm ●包装形態:PP袋(重量:約30g)  
●材質:アルミ蒸着PET、ポリエチレン ●入数:240(20×12袋)

名入れ位置・サイズ



(裏面)50×100mm



※北海道、沖縄、および離島は別途運賃が必要です。(個人宅への配送等、お受け出来ない場合もございます)

リビングや玄関に置いても違和感のないスタイリッシュなデザイン

主材質に防災・撥水性の高い「防災ターポリン」を使用。  
反射テープ付で夜間の避難時に自分の位置を知らせます。



国産品

非常持出袋 防災/撥水タイプ(反射テープ付)

No.250255 OA00-0000-6250 参考上代 **¥5,000**(税別)

●色柄:ホワイト ●商品サイズ:約270×370×140mm ●個装サイズ:約280×180×60mm ●包装形態:PP袋(重量:約430g) ●材質:防災ターポリン ●人数:50

(財)日本防災協会認定・大容量リュック

反射テープ付で夜間の避難時に自分の位置を知らせます。



国産品

(財)日本防災協会 防災製品認定品

非常持出袋 防災タイプ(反射テープ付)

No.250260 OA00-0000-10640 参考上代 **¥8,500**(税別)

●色柄:シルバー ●商品サイズ:約300×400×140mm ●個装サイズ:約320×210×80mm ●包装形態:PP袋(重量:約710g) ●材質:ポリエステル(アルミ加工) ●人数:25

撥水性に優れたターポリン素材を使用したリュック

機能充実の防災リュック

- ① 止水ファスナー ② ホイッスル付チェストベルト ③ 反射テープ ④ 背面ポケット
- ⑤ D管・デジチェーン



ターポリンエマージェンシーリュック

No.250265 OA000-00000-9400 参考上代 **¥10,000**(税別)

●色柄:ホワイト ●商品サイズ:約300×120×400mm ●個装サイズ:約300×50×400mm ●包装形態:PP袋(重量:約490g) ●材質:ポリエステル・PVC ●人数:20

折りたたみ時の持ち運びも簡単!

水タンク、灯油タンク、BBQ道具や木炭、紙ごみを出す時やお仕事で重たい荷物を運ぶ時にも。



本体重量  
800g!

耐荷重  
約20kg

マイティ  
ハンドキャリア

No.18435 OA00-00000-2000 参考上代 **¥2,000**(税別)

●色柄:ブラック×シルバー ●商品サイズ:使用時:約245×300×895mm、折畳時:約245×82×425mm ●個装サイズ:約245×82×425mm ●包装形態:PE袋(重量:約890g) ●材質:アルミ・ポリプロピレン・PVC・鉄・合成ゴム ●人数:12(6×2箱)

ショルダーとウエストバッグの2通りで使える!

イスに取り付け可能な為、オフィスの備蓄用ポーチとしても最適です。



ライトで光る反射機能付

椅子やヘッドレストに取り付け可能

名入れ位置・サイズ



H30×W60mm以内

2WAYショルダーバッグ

No.64045 4N300-20000-2500 参考上代 **¥2,600**(税別)

●商品サイズ:約310×230×120mm ●個装サイズ:約400×250×30mm ●包装形態:PP袋(重量:約284g) ●材質:ポリエステル ●人数:30

※北海道、沖縄、および離島は別途運賃が必要です。(個人宅への配送等、お受け出来ない場合がございます)

本体下部に別収納でヘルメット収納可能なリュック

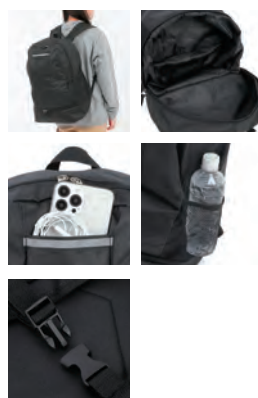

NEW

ヘルメット収納可能リュック40L

No.260785 OA00-0000-1840 参考上代 **オープン**

●商品サイズ:約520×370×210mm ●個装サイズ:約560×480mm ●包装形態:PP袋(重量:約415g) ●材質:ポリエステル ●人数:30

## ライフジャケット一体型、水に浮く防災リュック

前部の肩・胸・脇に浮力材のポリチレン発泡が、身体を仰向けに浮かせます。ライフジャケットとリュックを融合させた水に浮くリュックです。

※リュックは防水仕様ではございません。



※仰向けに浮きます



3つのベルトは調整可能



両サイドにメッシュポケット



NEW

### 水に浮くリュック

No.261475 No.261480 0A00-0000-22750  
イエロー オレンジ

参考上代 **オープン**

●商品サイズ:約290×480×160mm ●個装サイズ:約290×480×160mm ●包装形態:PP袋(重量:約860g) ●材質:綿、ポリエステル、ポリエチレン ●入数:5



イエロー



オレンジ

容量約26ℓ



助けを呼ぶ  
ホイッスル付



付属品:カナヒラ付ホイッスル



実演動画は  
こちら(旧製品)

## 日本防災協会基準試験に合格の難燃性素材使用



名入れ位置・サイズ



50×150mm

難燃素材  
使用

国産品

### 防災非常持出袋

No.20600 1N140-15000-1540

参考上代 **¥1,400**(税別)

●色柄:シルバー ●商品サイズ:約445×385×10mm ●個装サイズ:約165×150×25mm ●包装形態:PP袋(重量:約80g) ●材質:難燃性ポリエステル ●入数:100

## 持出しやすいリュック式の非常用持出袋



名入れ位置・サイズ

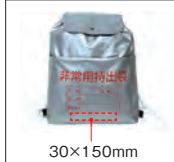

30×150mm

難燃素材  
使用

### 非常用持出リュック

No.19285 1N180-25000-1834

参考上代 **オープン**

●商品サイズ:約375×90×400mm ●個装サイズ:約430×10×420mm ●包装形態:PP袋(重量:約111g) ●材質:耐火加工生地 ●入数:100

## 日本防災協会認定の難燃性素材を使った、非常持出袋



NEW

### 難燃性非常持出袋

No.260790 0A00-0000-0700

参考上代 **¥700**(税別)

●商品サイズ:約370×450mm ●個装サイズ:約155×170×30mm ●包装形態:PP袋入(重量:約81g) ●材質:ポリエステル ●入数:100

## 丈夫ながら薄さと軽さが特徴の持つ人を選ばないシンプルバッグ



ダークブラウン

ブラック



名入れ位置・サイズ

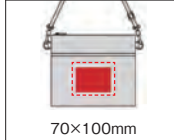

70×100mm

### デイタフ・テントクロス ポケット付きサコッシュ(撥水加工)

No.250270 1N170-22500-0396

参考上代 **¥465**(税別)

●色柄:ダークブラウン・ブラック(色指定可) ●商品サイズ:約200×240mm ●個装サイズ:約220×260×20mm ●包装形態:PP袋(重量:約49g) ●材質:本体:ポリエステル(撥水加工)、ポリプロピレン ●入数:200 ●出荷単位:10個～

※北海道、沖縄、および離島は別途運賃が必要です。(個人宅への配送等、お受け出来ない場合がございます)

## 1台で4役のマルチラジオライト 安心の乾電池式

最新の情報を得る為のAM/FMラジオ、自身の存在や危険を知らせる為のサイレン、停電時や夜間の避難時にも活躍するLEDライト、スマートフォンの簡易充電が可能。緊急時に必要な4機能を持つマルチラジオライトです。電源は災害時でも入手しやすい乾電池式です。



サイレン機能付き

サイレン作動時に連動して点滅するフラッシュライト付き

単3アルカリ電池×3本使用(別売)



AM/FMラジオ(ワイドFM対応)で最新情報入手



緊急時、スマートフォンの簡易充電に



LEDライトで明るく照らします

明るさ最大  
約40  
ルーメン

AM  
ワイドFM  
対応

付属品:ケーブル  
(USB-A~Type-C)×1本

機能:LEDライト、ラジオ(AM/FM)、サイレン、緊急携帯充電



NEW

### 乾電池deマルチラジオライト

No.260000 2N220-12000-3200

参考上代 **¥4,000**(税別)

●色柄:ブラック ●商品サイズ:約φ6.5×210mm ●個装サイズ:約220×72×72mm ●包装形態:化粧箱(重量:約220g) ●材質:ABS樹脂、アクリル樹脂 ●入数:36

## 一台4役!災害時に役立つ機能搭載!

一度本体に蓄電をし、スマホ・携帯電話に充電するので安定した充電が可能。



スマートフォン・携帯電話対応



ワイド  
FM  
対応

付属品:  
USB(A)-MicroUSB  
オスカケーブル



4機能付  
①LEDライト ②ワイドFM対応ラジオ  
③スマホ充電 ④サイレン機能付

### スマホ対応 ダイナモFMラジオLEDライト

No.50900 1N200-12000-3904

参考上代 **¥4,880**(税別)

●色柄:ホワイト ●商品サイズ:約55×145×45mm ●個装サイズ:約70×160×50mm ●包装形態:化粧箱(重量:約180g) ●材質:ABS樹脂 ●入数:60(30×2箱)

※1充電目安(1分間の回転)ライト点灯時間:約10分間/ラジオ稼働時間:約10分間。  
※2電源:ニッケル水素電池3.7V、950mAh  
※3USB接続で、本体の満充電に約4時間かかります。満充電でスマホ(iPhone6)へは約30%充電可能。  
※スマートフォン、携帯電話のケーブルは付属していません。  
※一部非対応機種あり。



使い方は動画は  
コチラ

※北海道、沖縄、および離島は別途運賃が必要です。(個人宅への配送等、お受け出来ない場合がございます)

## とっても明るい800ルーメンのランタン!

2色光源(暖色+白色)対応。アウトドア、停電時、災害時に最適!



192 mm

防水等級 IPX4

明るさ最大 約800ルーメン

IPX4 防沫形

単1電池×3本使用(別売)

・暖色、白色、全灯(ミックス)の点灯切換え  
・点灯時長押し無段階調整可能

### 800ルーメンdeランタン

No.64120 OA00-0000-4784 参考上代 **¥5,980**(税別)

●色柄:ブラック×オレンジ ●商品サイズ:約φ95×192mm ●個装サイズ:約100×200×100mm ●包装形態:化粧箱(重量:約540g) ●材質:ABS樹脂 ●入数:12

明るさ ※アルカリ電池使用時



暖色モード約300ルーメン 連続点灯 約24時間

白色モード約500ルーメン 連続点灯 約15時間

全灯モード約800ルーメン 連続点灯 約12時間

吊り下げられるカラビナ付



使い方動画はコチラ

## ひねってパッと飛び出すランタン!

LEDライトとしてもお使いいただけます。強・弱・点滅、3パターンの灯りに変化します。豊田合成のライセンスLED使用!



130 mm

53 mm

展開時

収納時

単3電池×3本(別売)

飛び出せ!ランタン

No.37285 1N200-12000-1104 参考上代 **¥1,380**(税別)

●色柄:ブラック×オレンジ ●商品サイズ:約φ85×52mm(ランタン使用時:高さ130mm) ●個装サイズ:約100×95×60mm ●包装形態:化粧箱(重量:約160g) ●材質:本体:ABS樹脂、ホヤ:ナイロン、レンズ:アクリル樹脂 ●入数:60(30×2箱)

名入れ位置・サイズ



側面:7×30mm 底部分:10×30mm



使い方動画はコチラ

## 車体に取り付け非常信号用具にもなる、軽くて持ちやすい多目的LEDライトです

レジャーに!防災に!車の非常時に!家庭に一台あれば重宝します。  
手元のスイッチで、ライトの「強」、「弱」、ランタンの「強」、「弱」、「赤点滅」に切り替えられます。  
ライト頭部には、ネオジウム磁石(4個)が付いており、ランタンとして使用可能!



磁石付

吊り下げ用フック付

単3・単4電池使用可

モニター用単4マンガン電池×3個(付属)  
※単3・単4どちらか3本で使用可。

多目的ライト

No.37265 2N180-12000-2304 参考上代 **¥2,880**(税別)

●色柄:クリア ●商品サイズ:約φ67(ライト周り)×長さ223mm(フック使用時:長さ256mm) ●個装サイズ:約245×75×75mm ●包装形態:化粧箱(重量:約205g) ●材質:頭部黒部分:ABS樹脂、本体:ポリプロピレン、磁石、鉄 ●入数:36(18×2箱)

名入れ位置・サイズ



7×70mm



使い方動画はコチラ

※北海道、沖縄、および離島は別途運賃が必要です。(個人宅への配送等、お受け出来ない場合がございます)

## AM・ワイドFMラジオ、サイレン、LEDライト

災害時に役立つ機能が充実。



単4電池×3本使用(別売)

### ラジオdeライト

No.62360

1N220-12000-2400

参考上代 **¥3,000**(税別)

●色柄:ブラック ●商品サイズ:約45×133×45mm ●個装サイズ:約142×54×56mm ●包装形態:化粧箱(重量:約123g) ●材質:ABS樹脂 ●入数:60



3機能付  
①LEDライト  
②AM/FMラジオ(ワイドFM対応)  
③サイレン



使い方は動画は  
コチラ

## 非常に明るいヘッドライトです(最大約120ルーメン)

ライトは上下左右に方向が変えられ、明るさは、「強」、「弱」、「点滅」に切り替えられます。CREE社製のライセンスLED使用!  
連続点灯時間:約4時間。



連続点灯  
約4時間



ライトの方向は自由自在

名入れ位置・サイズ



5×30mm  
(電池ボックス正面)

単4電池×3本使用(別売)



### 強カヘッドライト

No.37270

1N260-12000-1904

参考上代 **¥2,380**(税別)

●色柄:ブラック ●商品サイズ:ライト部分:約35×40×23mm、電池ボックス:約80×48×20mm ●個装サイズ:約75×125×50mm ●包装形態:化粧箱(重量:約86g) ●材質:ライト部分・電池ボックス:ABS樹脂 ●入数:48(24×2箱)

## ソーラー充電と手回し充電の2通りができます

約1時間のソーラー充電で約15分点灯します。約120回の手回しで約10分点灯!



2通りの  
充電機能



使い方は動画は  
コチラ



名入れ位置・サイズ



10×20mm

### 新・ソーラー&ダイナモLEDライト

No.250285

No.250290

No.250295

参考上代 **¥1,200**(税別)

ホワイト×イエロー ホワイト×レッド ホワイト×ブラック

1N140-12000-0960

●商品サイズ:約93×50×32mm ●個装サイズ:約110×55×38mm ●包装形態:化粧箱(重量:約88g) ●材質:ABS樹脂 ●入数:100(50×2箱)

## 防犯・防災・緊急時に!

野外活動の合図に!  
携帯に便利なキーホルダー付き!



モニター用LR41ボタン電池×2個(内蔵)

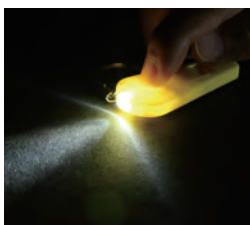

名入れ位置・サイズ



7×35mm

### ホイッスルdeライト

No.250300

1N100-12000-0192

参考上代 **¥240**(税別)

●色柄:イエロー ●商品サイズ:約67×28×13mm ●個装サイズ:約70×160×10mm ●包装形態:PP袋(重量:約18g) ●材質:ABS樹脂、鉄 ●入数:300

## 高輝度白色LED使用、明るさ抜群!

カラビナ付きで携帯にも便利!

アウトドアに!

災害や緊急時の  
いざという時に!



モニター用ボタン電池LR41×4個(付属)



名入れ位置・サイズ



ライト柄部:5×18mm

### アルミLEDライト&ホイッスル

No.36690

1N140-12000-0264

参考上代 **¥330**(税別)

●色柄:レッド、ブルー、グリーン(3色アソート) ●商品サイズ:約123mm(全長) ●個装サイズ:約45×80×25mm ●包装形態:化粧箱(重量:約28g) ●材質:アルミニウム ●入数:240(12×20箱)

※北海道、沖縄、および離島は別途運賃が必要です。(個人宅への配送等、お受け出来ない場合がございます)

### さまざまな災害時を想定した、充電機能が充実した防災ラジオライト

ランタンとしても使え、内蔵バッテリーだけでなく乾電池からも充電出来ます。



スマートフォン・携帯電話対応

ランタンになる

単3電池×4本使用(別売)

AM  
ワイドFM  
対応

### ソーラーパネル内蔵 手回し充電ラジオライト

機能:①LED読書灯②LEDライト③AM/FMラジオ(ワイドFM対応)④スマホ充電⑤サイレン/付属品:取扱説明書、本体充電用USBケーブル(TypeC)、外部給電用USBケーブル(MicroUSB)、専用肩かけストラップ※手回し充電の目安:120回転/分で5分間ハンドルを回すと、ライトで約13分間、ランタンで約13分、ラジオで約20分間、サイレンで約9分間使用可能 ※一部非対応機種あり。

No.18025 0A00-0000-8500 参考上代 **¥8,500**(税別)

●色柄:ブラック ●商品サイズ:約229×88×150mm ●個装サイズ:約247×100×160mm ●包装形態:化粧箱(重量:約790g) ●材質:ABS樹脂 ●入数:12

### ダイナモ・乾電池・USB、3タイプ充電の防災ラジオライト

乾電池・内蔵充電電池の2電源モード。たくさんの機能で防災・アウトドアに最適!



スマートフォン・携帯電話対応

単3電池×3本使用(別売)

AM  
ワイドFM  
対応

### 手回し充電ラジオライト

機能:①LEDライト②AM/FMラジオ(ワイドFM対応)③スマホ充電④サイレン/付属品:取扱説明書、充電用USBケーブル、給電用USBケーブル、変換コネクタ×2種(TypeC、MicroUSB)※手回し充電の目安:120回転/分で5分間ハンドルを回すと、ライトで約60分間、ラジオで約30分間、サイレンで約10分間使用可能 ※一部非対応機種あり。

No.64855 0A00-0000-6000 参考上代 **¥6,000**(税別)

●色柄:ブラック ●商品サイズ:約184×81×117mm ●個装サイズ:約195×85×125mm ●包装形態:化粧箱(重量:約426g) ●材質:ABS樹脂 ●入数:20

### 3電源と4機能を持った防災用ライト

手回しとソーラーの充電と乾電池が使用出来る3電源方式。ライト、ラジオ(AM/FM/ワイドFM対応)、サイレン、スマホ・携帯電話充電が可能。(iPhone14以前の機種の充電は純正ライトニングケーブルをご使用ください)



単4電池×3本使用(別売)

AM  
ワイドFM  
対応

### ダイナモ・エマージェンシーライト

付属品:接続コード、携帯コネクタ×2種(MicroUSB、TypeC)

※一部非対応機種あり

名入れ位置・サイズ

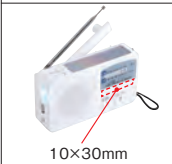

10×30mm

No.50595 5N80-15000-7500 参考上代 **オープン**

●色柄:ホワイト ●商品サイズ:約140×36×80mm ●個装サイズ:約156×56×90mm ●包装形態:化粧箱(重量:約282g) ●材質:ABS樹脂 ●入数:40

### 災害時の情報収集に役立つエマージェンシーライト!

緊急時にモバイルバッテリーとしても役立つ手回し・USB充電ができるダイナモ式ラジオライト



使用電源:ダイナモ充電およびUSB充電

機能:①FMラジオ②サイレン③LEDライト④スマホ充電

※スマートフォン、携帯電話の充電ケーブルは付属していません ※一部非対応機種あり



名入れ位置・サイズ



15×15mm

FM  
対応

### エマージェンシーラジオライト

No.250315 3N140-14000-5000 参考上代 **¥5,000**(税別)

●色柄:ブラック ●商品サイズ:約157×50×34mm ●個装サイズ:約60×50×160mm ●包装形態:化粧箱(重量:約165g) ●材質:ABS、その他 ●入数:40(20×2箱)

### イザという時にコレ1台でマルチに活躍するラジオライト

明かり(ライト&ランタン)、情報(AM/FMラジオ)、携帯電話の補助電力を確保します。



単4形アルカリ乾電池×3本使用(別売)

AM  
ワイドFM  
対応

NEW

### マルチポータブルチャージャー

機能:①LEDライト、②LEDランタン、③AM/FMラジオ、④サイレン、⑤プラグイン携帯充電機能、⑥ダイナモハンドル、⑦USB充電機能

付属品:2in1充電ケーブル(マイクロUSB/TypeC)、ストラップ

※一部非対応機種あり

No.260795 0A00-0000-6000 参考上代 **¥6,000**(税別)

●色柄:シルバー ●商品サイズ:約177×52×60mm ●個装サイズ:約242×60×91mm ●包装形態:化粧箱(重量:約355g) ●材質:ABS樹脂 ●入数:30

### 電池切れを徹底回避!

安心の3電源①ソーラー②手回し③モバイルバッテリー2000mAh内蔵。PSE試験合格済。



PSE  
適合性  
検査済

NEW

### 3電源対応充電 防災多機能ラジオ2000mAh



機能:①LEDライト、明るさ100ルーメン②3バンドラジオ③モバイルバッテリー2000mAhとしてスマホへ充電できる。

付属品:取扱説明書、保証書、USB-AtoCケーブル

No.260800 0A00-0000-6350 参考上代 **¥6,346**(税別)

●色柄:ブルーグレー、ベージュ(色指定可) ●商品サイズ:約53×49×158mm ●個装サイズ:約98×78×231mm ●包装形態:プラスチックパック(重量:約265g) ●材質:ABS樹脂、PC、シリコンゴム ●入数:20

※北海道、沖縄、および離島は別途運賃が必要です。(個人宅への配送等、お受け出来ない場合がございます)

## ハンドライトにもバッテリーにもなる充電式ランタン

明るさ約380ルーメン。点灯モードは6種類。ハンドライト2モード（白色：強/弱）、ランタン4モード（白色：強/弱、赤色：強/点滅）。3000mAh充電電池を内蔵しモバイルバッテリーとしてスマートフォン等への電源供給が可能。充電式。



明るさ最大  
約380  
ルーメン

### 充電式キャンプライト

付属品:カナピラフック、USBケーブル  
30cm (Type-C) ×各1

No.19295 OA00-0000-2800

参考上代 **¥2,800** (税別)

●商品サイズ:約92φ×167mm(フック起立時 約92φ193mm) ●個装サイズ:約180×94×94mm ●包装形態:化粧箱(重量:約430g) ●材質:ABS樹脂、PS樹脂、AS樹脂、TPR ●入数:36

## 大きなハンドルのついた持ちやすい懐中電灯スタイル

懐中電灯はもとよりランタンとしてもご使用いただけます。



単3電池×3本(別売)

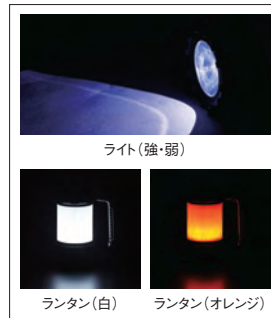

ライト(強・弱)

ランタン(白)

ランタン(オレンジ)

名入れ位置・サイズ



φ40mm

NEW

### SJ-130ランタンde懐中電灯

No.260805 5N170-15000-1300

参考上代 **¥1,300** (税別)

●商品サイズ:約170×125×83mm ●個装サイズ:約180×130×90mm ●包装形態:化粧箱(重量:約257g) ●材質:ABS樹脂、他 ●入数:40

## 強、弱、点滅の点灯パターンがあるLEDランタンになります

持って、置いて、つるして場所を選ばず様々なシーンで活躍します。IP43生活防水です。野外でも使用できます。シンプルスタイルでインテリアにもマッチします。



単3電池×4本使用(別売)

### 3WAY LEDランタン

No.250330 OA00-0000-2700

参考上代 **¥3,000** (税別)

●色柄:ブラック、ホワイト ●商品サイズ:約110×90×220mm ●個装サイズ:約102×102×266mm ●包装形態:化粧箱(重量:約400g) ●材質:ABS、その他 ●入数:24

## 単3形乾電池・USB充電・ソーラー充電の3Wayランタン

白色・暖色・ミックス色、シーンに合わせて3種の点灯色。



電源:単3電池×3本使用(別売)



白色

暖色

ミックス色

明るさ最大  
約120  
ルーメン

### USB充電もできるソーラーランタン

No.19310 OA00-0000-3100

参考上代 **オープン**

●商品サイズ:約φ86×120mm ●個装サイズ:約90×90×155mm ●包装形態:クリアボックス(重量:約275g) ●材質:ABS樹脂、ポリカーボネート、スチール ●入数:32(16×2箱)

USB充電、ソーラー充電  
付属品:micro-USBコード・カラビナ

## コンパクトな手のひらサイズ

ライト部分を引き上げる事で、ランタンとトーチの切り替えが出来るLEDランタントーチです。



単3電池×3本使用(別売)

名入れ位置・サイズ

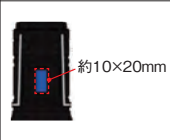

約10×20mm

### LEDランタントーチハンドプル

No.19370 2N120-13000-0600

参考上代 **¥600** (税別)

●色柄:ブラック ●商品サイズ:約57×57×95mm ●個装サイズ:約65×65×103mm ●包装形態:化粧箱(重量:約119g) ●材質:ABS樹脂 ●入数:160

## 工具をセットした懐中ライト!いざという時に重宝します



単3電池×3本使用(別売)

名入れ位置・サイズ



10×50mm

本体(ライト)、カッターナイフ、メジャー、六角レンチ×2、ドライバースイッチ(マイナス×3、プラス×2、ソケット用アダプター×1)、六角ソケット×4、精密ドライバースイッチ、精密ドライバー×マイナス、ハンドル

### 工具付懐中ライト

No.250335 6N120-14000-2500

参考上代 **¥2,500** (税別)

●色柄:ブラック ●商品サイズ:約200×95×137mm ●個装サイズ:約100×204×144mm ●包装形態:化粧箱(重量:約1000g) ●材質:ABS、その他 ●入数:30

※北海道、沖縄、および離島は別途運賃が必要です。(個人宅への配送等、お受け出来ない場合もございます)

## 水に浮くフローティング機能付コンパクトLEDランタン

1m防水のIP68耐水ボディ、白色3段階+キャンドルモード搭載、最長連続点灯時間142時間(最小時)、電池残量を色で表示するインジケータ搭載



単3アルカリ電池×6本(付属)

明るさ最大  
430  
ルーメン

IP  
68

防塵・防水形

NEW

### エクスプローラ フローティングランタン

No.260810

0A00-0000-7240

参考上代 ¥5,480(税別)

●色柄:ホワイト ●商品サイズ:約φ78×141.5mm ●個装サイズ:約137×215×84mm ●包装形態:化粧箱(重量:約478g) ●材質:本体:PC、ABS ●入数:20(10×2箱)

## 3色調色(白色、昼白色、暖色)+キャンドルモード搭載

無段階調光可能!コンパクトなLEDランタン。  
明るさ最大440ルーメン(白色最大時)。  
最長連続点灯時間100時間(昼白色最小時)。



単3電池×4本使用(付属)

明るさ最大  
440  
ルーメン

IP  
64

防塵・防沫形

### エクスプローラ 小型3色調光ランタン

No.250325

0A00-0000-3940

参考上代 ¥2,980(税別)

●色柄:ブラック×グリーン ●商品サイズ:約φ59×132mm ●個装サイズ:約130×200×75mm ●包装形態:化粧箱(重量:約342g) ●材質:本体:PC ●入数:20(10×2箱)

## 3灯、6灯の2モードで点灯切替が可

ソーラー充電とダイナモ充電のダブル充電で緊急時も大活躍します。  
4時間ソーラー充電すると、約1時間点灯します。  
ダイナモハンドルを30分間(毎分30回転)回し続けると、約1時間点灯します。



NEW

### 電池のいらぬ6LEDランタン

No.260815

0A00-0000-3100

参考上代 ¥3,500(税別)

●商品サイズ:約89×82×230mm ●個装サイズ:約85×85×227mm ●包装形態:化粧箱(重量:約275g) ●材質:ABS樹脂、AS樹脂 ●入数:40

## コンパクトサイズで明るさ260ルーメンのランタンです

明るさ・点滅切替機能付です。  
LOW、HIGH、点滅の3段階切替。



単3形乾電池×4本使用(別売)

明るさ最大  
260  
ルーメン

NEW

### COBパーソナルランタン

No.260820

5N100-15000-3150

参考上代 ¥2,800(税別)

●商品サイズ:約58×66×133mm ●個装サイズ:約67×67×162mm ●包装形態:化粧箱(重量:約166g) ●材質:ABS樹脂、AS樹脂 ●入数:40



明るさ260ルーメン



ライトカバーを外して  
広範囲を照らせます。

機能:HIGH・LOW・点滅3  
段階切替、消灯時パイロ  
トランプ点灯

## 注意喚起もできるランタンライト

フック付でどこにでも下げられます。緊急時には赤色点滅で周囲に注意を促せます。  
ランタン・懐中電灯・非常灯の3通り。底部磁石付きで、スチール面に貼り付けられます。



単3アルカリ電池×3本使用(別売)



明るさ最大  
約200  
ルーメン

### キャッチフィールド 多目的ランタンライト

No.64725

0A00-0000-2000

参考上代 ¥2,000(税別)

●色柄:ブラック ●商品サイズ:約85×85×135mm ●個装サイズ:約95×95×150mm ●包装形態:化粧箱(重量:約295g) ●材質:ABS樹脂 ●入数:40

## 高輝度の12灯型LEDライトを使用

ダイヤルを回してLED光量が無段階に調節可能。  
連続動作時間:約35時間。



単3電池×3本使用(別売)



ダイヤルを回すとLEDライトが点灯し  
光量調節が可能です。

明るさ最大  
約30  
ルーメン

### 防災調光式ランタン

No.33585

0A00-0000-0980

参考上代 ¥980(税別)

●色柄:シルバー×ブラック ●商品サイズ:約90×90×160mm(ハンドル起立時190mm) ●個装サイズ:約92×92×183mm ●包装形態:化粧箱(重量:約150g) ●材質:ABS樹脂、ポリエチレン ●入数:60(30×2箱)

※北海道、沖縄、および離島は別途運賃が必要です。(個人宅への配送等、お受け出来ない場合がございます)

### 非常時にすぐ使える電池付きLEDライト

コンパクトなのにLEDが9個ついて非常に明るい。



単4電池×3本使用(付属)



名入れ位置・サイズ



### 9LEDミニライト(電池付)

No.15125 1N300-20000-0684

参考上代 **¥600**(税別)

●色柄:シルバー ●商品サイズ:約φ25×88mm ●個装サイズ:約105×85×27mm ●包装形態:化粧箱(重量:約70g)  
●材質:アルミニウム ●入数:200(100×2箱)

### 超軽量でスリムなペン型LEDライト

便利なクリップ付き。



単4電池×2本使用(別売)



名入れ位置・サイズ



### スリムペンライト

No.50955 1N380-20000-0684

参考上代 **¥600**(税別)

●色柄:ブラック ●商品サイズ:約φ14×130mm ●個装サイズ:約50×140×22mm ●包装形態:化粧箱(重量:約35g)  
●材質:アルミニウム ●入数:200(100×2箱)

### ズーム機能付の懐中ライトとランタン機能が一体化!

フック付でカバン等にぶら下げて持ち運びも楽々。



単4電池×3本(別売)



懐中ライト(強・弱・点滅)

名入れ位置・サイズ



ランタン  
(白・赤点滅)

NEW

### マルチLEDライト (ズーム機能、ランタン機能付)5148

No.260825 2N120-14000-0850

参考上代 **¥850**(税別)

●商品サイズ:約45×45×185mm ●個装サイズ:約47×47×190mm ●包装形態:化粧箱(重量:約110g) ●材質:ABS樹脂 ●入数:100

### 9灯の強力LEDコンパクトライト



単4電池×3本使用(別売)



名入れ位置・サイズ



### パワーフラッシュライトナイン

No.250350 1N160-20000-0358

参考上代 **¥380**(税別)

●色柄:ブラック ●商品サイズ:約φ32×98mm ●個装サイズ:約36×35×100mm ●包装形態:化粧箱(重量:約43g)  
●材質:ABS樹脂 ●入数:200

### 非常に明るいCOBライトを搭載した2灯ライトです

持運び便利な  
キーリング付



単4電池×  
2本使用(別売)



側面のライトは  
広範囲に明るく照らす  
COBライト



前面のライトは2LED

名入れ位置・サイズ



### COBハイパーライト (2LEDライト付)

No.36565 1N140-12000-0336

参考上代 **¥420**(税別)

●色柄:ホワイト ●商品サイズ:約70×40×15mm(キーリング含まず) ●個装サイズ:約84×50×22mm ●包装形態:化粧箱(重量:約26g) ●材質:ABS樹脂、スチール ●入数:144(72×2箱)

### 電池不要の省エネLEDライト

グリップを握るだけで点灯。



※ケース割れ手数料が  
別途必要になります

名入れ位置・サイズ



### ダイナモLEDライト

No.19375 1N120-13000-0400

参考上代 **¥400**(税別)

●色柄:グレー×グリーン ●商品サイズ:約100×52×26mm ●個装サイズ:約105×58×30mm ●包装形態:化粧箱(重量:約85g) ●材質:ABS樹脂 ●入数:200(50×4箱)

### 防災・防犯のマストアイテム

ライト付ホイッスルキーホルダーに反射板の新機能!  
交通安全のノベルティにも最適!



※電池内蔵、交換不可



モニター用ボタン電池  
CR1220×2個(付属)

名入れ位置・サイズ



### 反射板付ライト ホイッスル キーホルダー

No.18845 1N100-15000-0220

参考上代 **¥220**(税別)

●色柄:ホワイト ●商品サイズ:約68×35×11mm ●個装サイズ:約70×40×15mm ●包装形態:化粧箱(重量:約17g) ●材質:ABS、AS他 ●入数:600(60×10箱)

## ミニサイズで幅広い情報をキャッチ

クリアな音質でスポーツ観戦から災害情報まで幅広い情報に対応。



ベルト装着可能なクリップ付

名入れ位置・サイズ  
5×20mm

AM  
ワイドFM  
対応

単4電池2本使用(別売)

**ワイドFM機能搭載  
AM・FMポケットラジオ(スピーカー付)**

No.61050 2N260-18000-1800 参考上代 **¥1,800**(税別)

●色柄:シルバー ●商品サイズ:約53×20×94mm ●個装サイズ:約146×76×34mm ●包装形態:化粧箱(重量:約92g) ●材質:ABS樹脂 ●入数:48(24×2箱)

## コンパクトなスティック型FMラジオ

ワイドFM対応!クリアな音質を持ち歩く。ポケットサイズで携帯にも便利。ラクラク自動選局式。両耳イヤホン付。ちょっと明かりが欲しい時パッと役立つLEDライト付き!



ウラ面クリップ付

名入れ位置・サイズ  
40×10mm

ワイドFM  
対応

単4電池2本使用(別売)

**スティックFMラジオ**

No.18045 1N260-18000-0800 参考上代 **¥800**(税別)

●色柄:シルバー ●商品サイズ:約36×20×113mm ●個装サイズ:約63×20×115mm ●包装形態:化粧箱(重量:約50g) ●材質:ABS樹脂 ●入数:120(60×2箱)

## もしもの備えのラジオライト

もしもの時のために備えておきたいミニサイズ。



充電方式:手回し、電源:充電電池、機能:ライト・FMラジオ

FM  
対応

**エレット ミニラジオライト**

No.64325 0A00-0000-2500 参考上代 **¥2,500**(税別)

●色柄:ブラック×イエロー ●商品サイズ:約117×55×48mm ●個装サイズ:約130×65×50mm ●包装形態:化粧箱(重量:約120g) ●材質:ABS樹脂 ●入数:50

## 使い方シンプル・乾電池式・ワイドFM対応のAM・FMラジオ

慌てやすい災害時だからこそ、情報収集は操作が簡単な機器を!



付属品:両耳イヤホン、単3電池×2本使用(別売)

機能:①AM、FMラジオ(ワイドFM対応)、②同調ランプ

名入れ位置・サイズ  
10×30mm

AM  
ワイドFM  
対応

**AM・FMポータブルラジオ**

No.250320 5N100-15000-2820 参考上代 **¥2,500**(税別)

●商品サイズ:約117×31×70mm ●個装サイズ:約142×40×87mm ●包装形態:化粧箱(重量:約135g) ●材質:ABS樹脂 ●入数:40

## スライドスイッチによりLEDを点灯/消灯、操作が非常にシンプル

**防水** IPX4防沫形仕様。明るさはルーメン値:約60ルーメン。アルカリ乾電池使用で連続点灯時間が約35時間。

LED球 6個

単1電池×2本使用(別売)

明るさ最大 60ルーメン

IPX 4 防沫形

吊り下げて使えるフック付

**6LEDハンドライト**

No.64850 0A00-0000-0900 参考上代 **オープン**

●色柄:イエロー ●商品サイズ:約φ55×195mm ●個装サイズ:約250×110×58mm ●包装形態:プリストアバック(重量:約120g) ●材質:ポリプロピレン、ABS樹脂、アクリル ●入数:32(8×4箱)

**防雨** IPX3防雨形仕様。明るさはルーメン値:約40ルーメン。アルカリ乾電池使用で連続点灯時間が約12時間。

LED球 3個

単3電池×2本使用(別売)

明るさ最大 40ルーメン

IPX 3 防雨形

吊り下げて使えるフック付

**3LEDハンドライト**

No.18000 0A00-0000-0800 参考上代 **オープン**

●色柄:イエロー ●商品サイズ:約φ35×155mm ●個装サイズ:約205×65×37mm ●包装形態:プリストアバック(重量:約50g) ●材質:ポリプロピレン、ABS樹脂、アクリル ●入数:40(10×4箱)

※北海道、沖縄、および離島は別途運賃が必要です。(個人宅への配送等、お受け出来ない場合がございます)

## 高輝度のLED光源と大口径レンズで、強力照射

防滴

雨中でも安心の防滴構造。雨でも使用できる防滴仕様です。連続で50時間使用できます。(アルカリ乾電池使用時)



単1電池×4本使用(別売)

明るさ最大  
約190  
ルーメン

IPX  
4  
防沫形

### LED強カライトFLPL1450F-0 (BX)

No.19320 OA00-0000-8568

参考上代 **¥6,800**(税別)

●色柄:オリーブ ●商品サイズ:約110×127×223mm ●個装サイズ:約145×237×147mm ●包装形態:化粧箱(重量:約455g) ●材質:ABS樹脂 ●入数:10

## 点灯時間約240時間の長持ち防水仕様の強カライトです

防滴



単1形乾電池×4個使用(別売)

明るさ最大  
60  
ルーメン

IPX  
4  
防沫形

NEW

### LED強カライト(L4S604WH)

No.260830 OA00-0000-1920

参考上代 **¥1,280**(税別)

●色柄:ホワイト ●商品サイズ:約112×128×208mm ●個装サイズ:約130×260×115mm ●包装形態:ヘッダー付PP袋(重量:約290g) ●材質:ABS樹脂、ポリプロピレン樹脂 ●入数:24(6×4箱)

付属品:ストラップ

## 一つのハンドルで2通りの持ち方ができる2WAYハンドル

肩にかけられるショルダーストラップ付。  
3WLED/LEDで弱・強・フラッシュライト最大で200ルーメン照射距離約150m  
5WCOB/LED(側灯)で260ルーメン



単3電池×3本(別売)

NEW

### 3W+5WCOB LEDサーチライトSV-6841

No.260840 OA00-0000-3600

参考上代 **¥4,000**(税別)

●商品サイズ:約169×91×138mm ●個装サイズ:約178×120×145mm ●包装形態:化粧箱(重量:約400g) ●材質:ABS樹脂 ●入数:24

付属品:ショルダーストラップ

## 予備電池スペースも設けたシンプルデザインの懐中電灯

防滴

電池寿命55時間。防滴形の懐中電灯です。アルカリ乾電池単3形が3本付きになります。



単3電池×3本使用(付属)

明るさ最大  
14  
ルーメン

IPX  
1  
防沫形

### LED懐中電灯 (乾電池付き) HGN3310FX1-W (B)

No.19325 OA00-0000-2900

参考上代 **¥2,300**(税別)

●色柄:ホワイト ●商品サイズ:約49×49×211mm ●個装サイズ:約95×268×48mm ●包装形態:プリスターバック(重量:約100g) ●電池別 ●材質:ABS樹脂 ●入数:20

## レトロデザインの260ルーメンの業務用大型懐中電灯です

防滴

連続点灯時間は約90時間。  
雨天使用も想定した防水機能IPX4。  
白色点灯や赤色点滅など用途別にも対応。  
肩掛けベルト付きの強力懐中電灯です。



肩から掛けて



目に優しい赤フィルター



モードで赤色点滅

明るさ最大  
260  
ルーメン

IPX  
4  
防沫形

単1形乾電池×6個使用(別売)

NEW

国産品

### LED強カライト(AHL-1600)

No.260835 OA00-0000-4800

参考上代 **オープン**

●商品サイズ:約245×120×130mm ●個装サイズ:約255×123×132mm ●包装形態:化粧箱(重量:約602g) ●材質:ポリプロピレン樹脂、ABS樹脂 ●入数:10

付属品:赤フィルター、肩掛けバンド(約50~100cm)

## 停電時には自動点灯するセンサーライトです



懐中電灯として

明暗センサー使用時

通常時

NEW

### 停電自動点灯センサーライト コンパクト

No.260845 OA00-0000-1470

参考上代 **¥980**(税別)

●商品サイズ:約52×45×110mm ●個装サイズ:約150×30×180mm ●包装形態:プリスターバック(重量:約87g) ●材質:ABS樹脂 ●入数:40(10×4箱)

※北海道、沖縄、および離島は別途運賃が必要です。(個人宅への配達等、お受け出来ない場合もございます)

## ライトヘッドの伸縮で焦点の切り替えが可能

防雨

点滅機能もあり、災害時、夜釣りやアウトドアでも活躍。



単3電池×2本使用(付属)



先端の伸縮で光の拡散と集中を切り替え可能

IPX3適合 機能/ライト(強・弱)・点滅灯

名入れ位置・サイズ



8×38mm

IPX3

防雨形

### ズームアルミライト

No.64545 2N200-13000-1800

参考上代 **¥2,000**(税別)

●色柄:ブラック ●商品サイズ:約φ27×155mm ●個装サイズ:約34×80×185mm ●包装形態:化粧箱(重量:約214g) ●材質:アルミニウム ●入数:50

## シンプル機能&高出力アルミトーチ

防滴

明るさ200ルーメン。連続点灯時間6時間。



単3アルカリ電池×2本使用(付属)

明るさ最大  
200  
ルーメン

IPX4

防沫形

### シンプルトーチ

No.250340 0A00-0000-2360

参考上代 **¥1,780**(税別)

●色柄:ブラック ●商品サイズ:約φ21.8×151.9mm ●個装サイズ:約100×215×25mm ●包装形態:化粧箱(重量:約140g) ●材質:本体:アルミ ●入数:40(10×4箱)

## 多機能ライト

デスクライトとしてだけでなく、裏面のマグネットやフックを使ってランタンのような使い方もでき、防災にも役立つマルチライトです。スタンドライトは明るさを2段階調整でき、先端にLEDライトを組み込んでいるので、懐中ライトとしても利用頂けます。



単3電池×3本使用(別売)



背面マグネット付

・LED懐中ライト  
・LEDスタンドライト  
・マグネット付  
・フック付  
・明るさ2段階調整  
・ラバー塗装仕上げ

名入れ位置・サイズ



約3×50mm

### スタンドマルチライト(マグネット付)

No.19335 4N120-13000-1700

参考上代 **¥1,700**(税別)

●色柄:ブラック×オレンジ ●商品サイズ:約35×57×273mm(伸ばした場合) ●個装サイズ:約67×42×162mm ●包装形態:化粧箱(重量:約150g) ●材質:ABS樹脂 ●入数:60

## 小型で広範囲を照らす最大1,000ルーメンのCOBライトです

『掛ける』『置く』『貼り付ける』  
明るく照らす使い方は3通り。  
HIGH・LOW・点滅の3段階切替

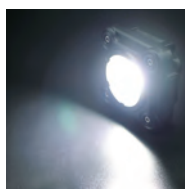

充電式



付属コード



掛けても

置いても

磁石で貼っても

明るさ最大  
1000  
ルーメン

IPX4

防沫形

NEW

### 高輝度カラビナ付きCOBライト

No.260850 0A00-0000-3000

参考上代 **¥3,000**(税別)

●商品サイズ:約82×82×39mm ●個装サイズ:約122×212×42mm ●包装形態:プリスターパック(重量:約205g) ●材質:ABS樹脂、マグネット ●入数:50(10×5箱)

付属品:充電用USBケーブル(Type-C)、取扱説明書

## USB充電式・大光量COBライト

機能:COBライト・LEDライト



USB充電式

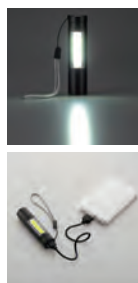

本体、充電ケーブル、ストラップ

名入れ位置・サイズ

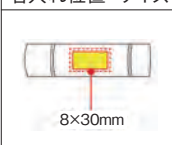

8×30mm

### COBスリムライト

No.250360 1N120-14000-0800

参考上代 **¥800**(税別)

●色柄:ブラック ●商品サイズ:約φ21×86mm ●個装サイズ:約30×30×92mm ●包装形態:化粧箱(重量:約45g) ●材質:アルミニウム合金、ABS ●入数:160(40×4箱)

## コンパクトサイズの完全防水ライト

防水

豪雨でも使えるIPX8完全防水仕様。  
乾電池1本で光るので電池の節約にもなります。



電池交換アダプター付で  
単3形、単1形アルカリ乾電池  
どちらも使用可能

単1形アルカリ乾電池×1本使用(別売)、  
または単3形アルカリ乾電池×1本使用(別売)



電池寿命  
単1形乾電池で約40時間  
単3形乾電池で約6時間  
(国内メーカー製アルカリ乾電池使用時)

明るさ最大  
約21  
ルーメン

IPX8

水中形

### 単3と単1が使える防水ライト

No.18005 0A00-0000-1700

参考上代 **¥1,900**(税別)

●色柄:ホワイト ●商品サイズ:約φ65×130mm ●個装サイズ:約110×260×65mm ●包装形態:プリスターパック(重量:約150g) ●材質:ABS樹脂、PS樹脂、合成ゴム、PP樹脂 ●入数:40

※北海道、沖縄、および離島は別途運賃が必要です。(個人宅への配送等、お受け出来ない場合がございます)

## シンプル機能の小型ヘッドライト

防滴

単3×1本使用。明るさ120ルーメン。連続点灯時間13時間。



単3アルカリ電池×1本使用(付属)

明るさ最大  
120  
ルーメン

IPX  
4  
防沫形

### シンプルヘッドライト

No.250345 0A00-0000-2100 参考上代 **¥1,580**(税別)

●色柄:ブラック ●商品サイズ:約63×49.9×51.8mm ●個装サイズ:約92×61×215mm ●包装形態:化粧箱(重量:156g) ●材質:本体:ABS樹脂 ●入数:40(10×4箱)

## 約120ルーメンの明るさのヘッドライトです

連続使用時間:  
約4時間



単4乾電池×3本使用(別売)

明るさ最大  
120  
ルーメン

### COBLED ヘッドライトコンパクトタイプ

No.19350 0A00-0000-0900 参考上代 **¥1,000**(税別)

●色柄:ブラック ●商品サイズ:約22×70×41mm ●個装サイズ:約95×44×25mm ●包装形態:化粧箱(重量:35g) ●材質:ABS樹脂、ナイロン ●入数:120

## 小型軽量高出力ヘッドライト

防滴

IP  
64  
防塵・防沫形

明るさ最大  
600  
ルーメン

IP  
64  
防塵・防沫形

単4アルカリ電池×3本(付属)、  
エネルギー使用可能

機能:連続点灯時間2.5時間(最大時)、3段階のモード切り替え、サブ赤色モードあり、テスト用電池付属

NEW

### ダブルスター サブredヘッドライト

No.260855 0A00-0000-5260 参考上代 **¥3,980**(税別)

●色柄:ブラック×ブルー ●商品サイズ:約66.8×45.5×42.8mm ●個装サイズ:約125×60×205mm ●包装形態:化粧箱(重量:約235g) ●材質:本体:プラスチック ●入数:20(10×2箱)

## 日常でも、もしもの時でもラジオが聴ける

手回し充電・USB充電・ソーラー充電が可能な3WAY仕様。  
お手持ちの充電コードでスマートフォンを簡易充電が可能です。



ソーラー充電

手回し充電

USB充電

ストラップ付属

付属品:ストラップ、USB接続ケーブル

機能:①LEDライト、②AM/ワイドFMラジオ、  
③スマートフォン簡易充電機能、④手回し充電、  
⑤USB充電機能、⑥ソーラー充電

NEW

### ラジオ付き手回し充電ライト

No.260860 0A00-0000-5220 参考上代 **¥3,480**(税別)

●色柄:ブラック ●商品サイズ:約131×38×53mm ●個装サイズ:約120×60×210mm ●包装形態:プリスターパック(重量:約285g) ●材質:ABS樹脂 ●入数:20

## スマートフォンの充電もできる、非常時に便利なライト

明るさ際立つライトが秀逸。スマートフォンへの  
充電もでき、非常時に活躍。

モバイル充電  
機能付



機能:ライト・点灯・SOS点滅・  
スマホ充電。  
付属品:本体充電用コード×1

※スマートフォン、携帯電話の  
ケーブルは付属していません。  
※一部未対応機種あり

名入れ位置・サイズ



10×60mm

### ダイナモ&USB充電ライト

No.62480 2N160-13000-2160 参考上代 **¥2,400**(税別)

●色柄:ホワイト ●商品サイズ:約φ41×151mm ●個装サイズ:約50×52×163mm ●包装形態:化粧箱(重量:約160g) ●材質:ポリスチレン・ABS樹脂・ゴム ●入数:50

※北海道、沖縄、および離島は別途運賃が必要です。(個人宅への配送等、お受け出来ない場合がございます)

## FDKアルカリ電池

日本製製造より10年保存 ひとつ上の長持ち性能と大電流特性を両立させたアルカリ乾電池。

**国産品** 

**FDK 単1形  
アルカリ乾電池 2P**

No.18060  
0A00-0000-0830 参考上代 **オープン**

- 商品サイズ:約φ34.2×61.5mm ●個装サイズ:約66×61×33mm ●包装形態:シュリンクパック(重量:約268g)
- 材質:スチール ●入数:50(5×10箱) ●出荷単位:5パック単位

**国産品** 

**FDK 単2形  
アルカリ乾電池 2P**

No.18065  
0A00-0000-0590 参考上代 **オープン**

- 商品サイズ:約φ26.2×50.0mm ●個装サイズ:約51×50×26mm ●包装形態:シュリンクパック(重量:約134g)
- 材質:スチール ●入数:50(5×10箱) ●出荷単位:5パック単位

**国産品** 

**FDK 単3形  
アルカリ乾電池 4P**

No.18070  
0A00-0000-0600 参考上代 **オープン**

- 商品サイズ:約φ14.5×50.5mm ●個装サイズ:約56×50×14mm ●包装形態:シュリンクパック(重量:約92g)
- 材質:スチール ●入数:100(10×10箱) ●出荷単位:10パック単位

**国産品** 

**FDK 単4形  
アルカリ乾電池 4P**

No.18075  
0A00-0000-0600 参考上代 **オープン**

- 商品サイズ:約φ10.5×44.5mm ●個装サイズ:約42×44×10mm ●包装形態:シュリンクパック(重量:約44g)
- 材質:スチール ●入数:100(10×10箱) ●出荷単位:10パック単位

## 三菱マンガン電池

時計やリモコンなど小さな電力で動く機器にお使いください。



**三菱単1形  
マンガン(黒)乾電池2P**

No.19160  
0A00-0000-0390 参考上代 **オープン**

- 商品サイズ:約φ34×62mm ●個装サイズ:約68×62×34mm ●包装形態:シュリンクパック(重量:約204g)
- 材質:スチール ●入数:100(10×10箱) ●出荷単位:インナーカートン単位



**三菱単2形  
マンガン(黒)乾電池2P**

No.19165  
0A00-0000-0270 参考上代 **オープン**

- 商品サイズ:約φ26.2×50.0mm ●個装サイズ:約52×50×26mm ●包装形態:シュリンクパック(重量:約100g)
- 材質:スチール ●入数:100(10×10箱) ●出荷単位:インナーカートン単位



**三菱単3形  
マンガン(黒)乾電池4P**

No.19170  
0A00-0000-0332 参考上代 **オープン**

- 商品サイズ:約φ15×51mm ●個装サイズ:約58×51×15mm ●包装形態:シュリンクパック(重量:約72g)
- 材質:スチール ●入数:100(10×10箱) ●出荷単位:インナーカートン単位



**三菱単4形  
マンガン(黒)乾電池4P**

No.19175  
0A00-0000-0240 参考上代 **オープン**

- 商品サイズ:約φ11×45mm ●個装サイズ:約42×45×11mm ●包装形態:シュリンクパック(重量:約35g)
- 材質:スチール ●入数:100(10×10箱) ●出荷単位:インナーカートン単位

## 長期保管乾電池

耐漏液性UP(ガスケットの強化)。液漏れの抑制に重要な役割を担う「ガスケット」に新素材を採用。これにより、ガスケットの耐久性が向上し、保管中の液漏れを防ぎます。



**防災電池単3形  
(40本入)**

No.19405  
0A00-0000-2940 参考上代 **オープン**

- 商品サイズ:約175×95×60mm ●個装サイズ:約170×83×55mm ●包装形態:プラケース(重量:約970g)
- 材質:スチール ●入数:12

セット内容	
アルカリ乾電池 単3形×40本	



**防災電池単4形  
(40本入)**

No.19410  
0A00-0000-2940 参考上代 **オープン**

- 商品サイズ:約140×75×57mm ●個装サイズ:約133×65×45mm ●包装形態:プラケース(重量:約428g)
- 材質:スチール ●入数:24

セット内容	
アルカリ乾電池 単4形×40本	

## アルカリ単3形3本組



**ハイパワー  
アルカリ乾電池  
単3形(3本組)**

No.19415  
0A00-0000-0390 参考上代 **オープン**

- 商品サイズ:約φ14×50mm ●個装サイズ:約41×14×49mm ●包装形態:シュリンクパック(重量:約70g)
- 材質:スチール ●入数:180

## 電池残量をデジタルで表示

電池の消耗具合が見やすいデジタル表示です。電池残量を18段階に細かく表示します。



**デジタル電池残量  
チェッカー**

No.19420  
0A00-0000-2600 参考上代 **オープン**

- 色柄:ブラック ●商品サイズ:約88×117×22mm ●個装サイズ:約110×185×25mm ●包装形態:差込み式クラムシェル(重量:約110g) ●材質:ABS樹脂 ●入数:40(10×4箱)

電源:単4形乾電池×1本(別売)、測定可能電池・1.5V単1～単5形アルカリ電池・1.5Vアルカリボタン電池/ボタン酸化銀電池・3Vコイン形リチウム電池・3V、6Vカメラ用リチウム電池・9V形乾電池

マンガン電池、アルカリ電池は、多少のへこみ、変形が見られる商品がありますが、ご使用には問題ありません。返品はお受けいたしかねますので、予めご了承ください。

## あれば安心、長期保存できる油性マーカー



**シャチハタ 防災備蓄用油性マーカー 黒**

No.260865 0A00-0000-0380 参考上代 **¥300(税別)**

- 商品サイズ:約19×134mm ●個装サイズ:約80×200×19mm ●包装形態:PP袋入(重量:約28g) ●材質:再生樹脂 ●入数:100 ●出荷単位:ケース単位

油性・中字・丸芯(線幅 約1.5mm)

本体、ペン芯、インキ



**シャチハタ 防災備蓄用油性マーカー 赤**

No.260870 0A00-0000-0380 参考上代 **¥300(税別)**

- 商品サイズ:約19×134mm ●個装サイズ:約80×200×19mm ●包装形態:PP袋入(重量:約28g) ●材質:再生樹脂 ●入数:100 ●出荷単位:ケース単位

油性・中字・丸芯(線幅 約1.5mm)

本体、ペン芯、インキ

## 半永久的に使用できるペン

インクの補充、鉛筆削りが必要ないため半永久的にご使用になれます。



**半永久ペンシル**

No.260875 3N50-14000-0120 参考上代 **¥120(税別)**

- 色柄:グリーン、ブルー、パープル、ピンク(4色アソート) ●商品サイズ:約φ13×143mm ●個装サイズ:約175×30×10mm ●包装形態:PP袋入(重量:約9g) ●材質:ABS樹脂 ●入数:800

名入れ位置・サイズ

4×50mm

## リン酸鉄リチウムイオン電池使用で2000サイクル可能

容量が足りない場合1台増設可能で蓄電容量967.6Whまで増やせる蓄電池。



最大出力500W 蓄電池容量483.8Wh 定格入力:AC100V 50/60Hz, DC12~28V 定格出力:AC/100V 50Hz/60Hz USB-A: DC5V2A(4ポート) USB-C:PD:30W (2ポート):PD:100W(1ポート) 付属品:専用ACアダプター、ACアダプター専用コード、自動切替専用コード、DC12V充電ケーブル、取扱説明書

## ポータブル蓄電池エナジーユニット PLUS

No.19425 OA00-0000-230400

参考上代 **¥202,000**(税別)

●色柄:ブラック×シルバー ●商品サイズ:約286×154×228mm ●個装サイズ:約334×220×326mm ●包装形態:化粧箱(重量:約11500g) ●材質:充電機:リン酸鉄リチウムイオン電池(22.7V21.6Ah) 本体:スチール、ABS樹脂 ●入数:1

## 折りたたみ式のコンパクトなソーラーパネルです

パネル部分を太陽光に向けて、ポータブル蓄電池【エナジーユニットPLUS(別売)】への充電ができます。さらにスマートフォンやタブレット、モバイルバッテリーなどへも直接充電が可能です。災害時はもちろんアウトドアにも大活躍。

カラビナが付いているので設置場所を選びません。



DC出力(15.5V 5A)  
エナジーユニットシリーズ専用  
専用充電ケーブル  
USB1, USB2 出力  
(5V 2.4A Total 24W)  
スマートフォン、タブレット、  
USB フラッシュなど

エナジーユニットPLUSへの充電時間約8時間(理論値:25℃/晴天時連続) パネル出力:100W DC出力:15.5V5A USB1, 2出力:5V2.4A Total24W MAX 付属品:①エナジーユニット専用充電ケーブル、②マイクロUSBケーブル、③カラビナ×2 ④取扱説明書※DC接続による充電はエナジーユニット専用となります。

## ポータブル蓄電池エナジーユニット専用ソーラーパネル

No.19430 OA00-0000-125000

参考上代 **¥125,000**(税別)

●色柄:パネル:ダークブルー、バッグ部分:ブラック ●商品サイズ:折りたたみ時:約420×38×290mm 使用時:約1500×25×420mm ●個装サイズ:約435×53×310mm ●包装形態:化粧箱(重量:約2500g) ●材質:パネル:単結晶シリコン バッグ:600Dポリエステル ●入数:2

## 急速80分充電のポータブル電源です

リン酸系のリチウムイオン電池を採用しているため、発火の危険性が低い仕様です。充電しながら使用できるパススルー充電。



※イメージ (スマートフォンは演出品です。)



機能:高速充電

付属品:ACアダプター、シガーソケットアダプター

## ポータブル電源(PPS-600)

No.260880 OA00-0000-120000

参考上代 **¥120,000**(税別)

●商品サイズ:約301×227×193mm ●個装サイズ:約424×316×333mm ●包装形態:化粧箱(重量:約9,780g) ●材質:リン酸鉄リチウムイオン電池 ●入数:1

## ポータブル電源PPS-600を充電するソーラーパネルです

折りたたんでコンパクトに収納できます。自立スタンドを付属。



※イメージ(ポータブル電源は別売です。)



付属品:自立スタンド×1

## ソーラーパネル(PSP-100)

No.260885 OA00-0000-68750

参考上代 **¥68,750**(税別)

●商品サイズ:展開時:約1683×554×80mm、収納時:約465×554×30mm ●個装サイズ:約595×85×490mm ●包装形態:化粧箱(重量:約6,600g) ●入数:1

## カセットガスで安定した電気を供給できる

いつ起こるか分からない非常時の備えにお勧めです。燃料はカセットガスなので、保管も簡単です。一般家庭の電力をまかなえるパワーのインバーター発電機。



付属品:オイルドレンパイプ・プラグレンチ・ドライパー・ハンドル・ドライバー・軸・直流バッテリー充電用コード・オイルジョッキ・取扱説明書・保証書

## カセットガス式インバーター発電機

No.250375 OA00-0000-140000

参考上代 **¥140,000**(税別)

●商品サイズ:約425×400×235mm ●個装サイズ:約440×470×290mm ●包装形態:化粧箱(重量:約14500g) ●入数:1

※北海道、沖縄、および離島は別途運賃が必要です。(個人宅への配送等、お受け出来ない場合がございます)

## ポータブル電源リン酸鉄バッテリー大型ディスプレイ

・容量1500wh・最大瞬間出力3600W・充電サイクル3000回



・日本語表示(ボタン類)・保証5年・シッピングモード&簡単復帰(※長期保管時にバッテリー内部の自然放電を抑える機能搭載済み)・本体にPSE認定

PSE 適合性 検査済

NEW

## TogoPower INFINITY PLUS1800

No.260890 OA00-0000-287600

参考上代 **¥231,000**(税別)

●商品サイズ:約横335×奥行240×縦305mm ●個装サイズ:約430×345×487mm ●包装形態:段ボール(重量:約19.5kg) ●材質:リン酸鉄リチウムイオン電池 ●入数:1

付属品:ACケーブル、シガーソケットケーブル

## 非常時の電力と灯りの確保! 公共施設・オフィスに備えておきたい防災タワーボックス

そこに行けば『あかり』がある!そこに行けば『電源』がある!共助のためのあたらしい防災タワーエマージェンシーパワーボックス。



※注文数・金額に関わらず別途送料が入用です。  
送料は注文数・納品場所により異なりますので、お問い合わせください。

スマートフォンやモバイル機器の充電が可能です。  
AC出力ポート2個、USB出力ポート12個と  
複数台の充電も可能。

### 防災タワー EPB

No.18050 0A00-0000-574500

別途送料 参考上代 **オープン**

●商品サイズ:(ボックス)約1375×470×450mm ●包装形態:段ボール(重量:ボックスのみ約27kg/収納製品を含んだ重量:約41.8kg) ●入数:1

#### セット内容

タワーボックス、ポータブル蓄電池HUG400A、太陽光パネル折り畳みタイプ400A用、リチウムイオンライト投光器、リチウムイオンライト防災小型ライトHUG-E250A、3in1多機能充電ケーブルHUG-3C、延長コード(プラグ)付きE26口金LED電球2セット

## HUG<sub>400A</sub>



スマートフォンなら <b>約60回</b> 充電可能	テレビなら <b>約5時間</b> 使用可能	LED電球なら <b>約100時間</b> 使用可能	ノートパソコンなら <b>約20回</b> 充電可能

### HUG - 3C



3in1  
多機能充電ケーブル3個  
一本三役に  
iPhone/Type-C/Micro USB  
同時給電可能

### HUG - E250A



サバイバル  
リチウムイオンLEDライト1本  
リチウムイオンバッテリー内蔵、  
多機能LEDライト

### HUG - 20A



水銀灯代替・防水タイプ  
リチウムイオン蓄電池LED照明1台  
20Wの消費電力で水銀灯100W以上の明るさ。  
満充電で約11時間の長時間点灯が可能

### EMERGENCY BULB E26 2SET



延長コード(プラグ)付  
E26口金LED電球2セット  
プラグ付LED電球が2セット付いており、  
あかりを確保します

※北海道、沖縄、および離島は別途運賃が必要です。(個人宅への配送等、お受け出来ない場合がございます)

## スマートフォンがフルで充電できる、携帯に便利なソーラー充電器



※イメージ  
(本品以外は付属していません。)

約3時間でスマートフォンフル充電可能

※iPhoneSE使用時

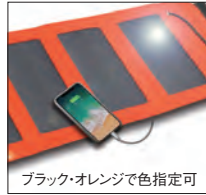

ブラック・オレンジで色指定可

### ポータブルソーラー充電器 3時間タイプ

本製品には蓄電機能はありません。必ず直射日光へ当ててください。窓越しの太陽光は不可です。本製品には充電用USBケーブルは同梱していません。

No.64800 OA00-0000-6350

参考上代 **¥6,345**(税別)

●色柄:ブラック、オレンジ(色指定可) ●商品サイズ:展開時:約195×510×5mm、折りたたみ時:約195×120×25mm ●個装サイズ:約230×120×35mm ●包装形態:ヘッダー付き化粧箱(重量:約390g) ●材質:PET、EVA ●入数:20

## 太陽光でスマホが充電できる。タブレットも充電可能



約2時間でスマートフォンフル充電可能

※iPhoneSE使用時

### ポータブルソーラー充電器 2時間タイプ

本製品には蓄電機能はありません。必ず直射日光へ当ててください。窓越しの太陽光は不可です。本製品には充電用USBケーブルは同梱していません。

No.250385 OA00-0000-9080

参考上代 **¥9,073**(税別)

●色柄:ブラック、オレンジ(色指定可) ●商品サイズ:展開時:約230×815×5mm、折りたたみ時:約230×160×30mm ●個装サイズ:約265×165×42mm ●包装形態:ヘッダー付き化粧箱(重量:約750g) ●材質:PET、EVA ●入数:10

## 災害時やアウトドアに便利なソーラー充電器

5Wソーラー充電器。



### 折りたたみ式 ポータブル充電器5W

本製品には蓄電機能はありません。必ず直射日光へ当ててください。窓越しの太陽光は不可です。本製品には充電用USBケーブルは同梱していません。

No.19445 OA00-0000-5770

参考上代 **オープン**

●商品サイズ:約180×115×20mm(折畳時)、約290×180×5mm(展開時) ●個装サイズ:約115×230×40mm ●包装形態:ヘッダー付き化粧箱(重量:約337g) ●材質:PET、EVA ●入数:22

## 太陽光(ソーラー)とUSB両方で充電できるモバイルバッテリー

災害時やキャンプ・釣りや遠出の旅などにも最適!家庭用電源が無くてソーラーパネルで充電できます。LEDライト(通常/フラッシュ 2種)付。カラビナフック、方位磁石付き。USBが2口付きなので、2個同時充電可能。スマートフォン・携帯電話やポータブルTV、イヤホンなど、様々な商品の充電ができます。



※スマートフォン、携帯電話のケーブルは付属していません。  
※一部非対応機種あり。

付属品:  
本体充電用コード  
方位磁石付  
カラビナフック

### ソーラー&USBパワーチャージャー

No.250390 OA00-0000-4500

参考上代 **¥5,000**(税別)

●色柄:ブラック ●商品サイズ:約75×140×24mm ●個装サイズ:約120×25×288mm ●包装形態:プリスターパック(重量:約300g) ●材質:ABS、その他 ●入数:36

## コンパクトでスタイリッシュなポータブル電源です

ボタン一つでAC出力、USB出力が使える簡単仕様で、つなぎっぱなし充電も可能な為、手軽に保管できます。普段使いも、いざという時も頼りになる本格タイプです。



※スマートフォン、携帯電話のケーブルは付属していません。  
※一部非対応機種あり

最大出力80W 蓄電池容量103Wh 定格入力:DC18.5V 定格出力:AC/100V 60Hz USB1/QC3.0 DC5-9V 最大18W USB2:DC5V/2.4A 付属品:専用ACアダプター、取扱説明書

### ポータブル蓄電池 エナジーユニットS

No.62405 OA00-0000-54100

参考上代 **¥49,800**(税別)

●色柄:ブラック×ダークグレー ●商品サイズ:約78×78×128mm ●個装サイズ:約115×115×200mm ●包装形態:化粧箱(重量:約1500g) ●材質:充電用リチウムイオン蓄電池(10.8V/9.6Ah) 本体:アルミニウム、ABS樹脂 ●入数:6

※北海道、沖縄、および離島は別途運賃が必要です。(個人宅への配送等、お受け出来ない場合もございます)

## 折りたたみ式のコンパクトなソーラーパネルです

パネル部分を太陽光に向けると、ポータブル蓄電池【エナジーユニットS(別売)】への充電ができます。さらにスマートフォンやタブレット、モバイルバッテリーなどへも直接充電が可能です。災害時はもちろんアウトドアにも大活躍。カラビナが付いているので設置場所を選びません。

設置に便利な  
カラビナ付



※DC接続による充電はエナジーユニットS専用となります。  
※スマートフォン、携帯電話のケーブルは付属していません。  
※一部非対応機種あり。

付属品  
エナジーユニットS専用充電用ケーブル  
マイクロUSBケーブル  
カラビナ×2  
取扱説明書

エナジーユニットSへの充電時間約8時間(理論値:25℃/晴天時連続)  
パネル出力:21W DC出力:18V1A  
USB1、2出力:5V2.1A Total3A MAX

### ポータブル蓄電池 エナジーユニットS専用ソーラーパネル

No.62410 OA00-0000-25720

参考上代 **¥21,000**(税別)

●色柄:パネル:ダークブルー、バック部分:ブラック ●商品サイズ:折りたたみ時:約163×40×285mm 使用時:約640×5×285mm ●個装サイズ:約350×175×45mm ●包装形態:化粧箱(重量:約800g) ●材質:パネル:単結晶シリコン バック:600Dポリエステル ●入数:6

### スリムで持ち運び便利な大容量5000mAhの充電器

充電コード内蔵でコード携帯不要で充電が可能。iPhone5〜X 充電用端子も本体に内蔵しています。更に本体にUSB充電ポート付で2台同時に充電も可能です。カード型で名入れ範囲が大きく、フルカラー印刷もきれいに入ります。充電インジケータ付。



2台同時充電可能!! (2種共有)     アダプター内蔵 (2種共有)

名入れ位置・サイズ  
80×45mm



### モバイルバッテリー 5000mAh

No.61425 5N140-14000-3500 参考上代 **¥3,500**(税別)

●色柄:ホワイト ●商品サイズ:約66×115×9mm ●個装サイズ:約90×20×164mm ●包装形態:化粧箱(重量:約148g) ●材質:ABS樹脂 ●入数:40  
●ライトニング・マイクロUSB・USBタイプ-C対応 ●付属品:①本体充電用USBケーブル、②USBタイプ-C充電用コネクタ、③ライトニング用コネクタ(内蔵) ※スマートフォン、携帯電話のケーブルは付属していません。 ※一部非対応機種あり

### 難燃性バッテリーだから安全!+長寿命です。通常品の2倍!PSE試験合格済



超安全  
長寿命  
通常品の2倍  
5000mAh



NEW

### リン酸鉄安全モバイルバッテリー 5000mAh MB-LS5000 WH

No.260895 0A00-0000-2720 参考上代 **¥2,709**(税別)

●色柄:ホワイト ●商品サイズ:約67.2×15.1×108.5mm ●個装サイズ:約108×26×180mm ●包装形態:ヘッダー付化粧箱(重量:約174g) ●材質:ABS樹脂、PC ●入数:40

機能:①発火しにくい素材リン酸鉄を使用。②通常品の約2倍約1000回使えます。③通常品は0度から45度のところ、-20度から45度で保存できます。

付属品:取扱説明書、保証書、USB-Atocケーブル



超安全  
長寿命  
通常品の2倍  
10000mAh



NEW

### リン酸鉄安全モバイルバッテリー 10000mAh MB-LS10000 WH

No.260900 0A00-0000-3620 参考上代 **¥3,618**(税別)

●色柄:ホワイト ●商品サイズ:約66×15×148mm ●個装サイズ:約108×26×180mm ●包装形態:ヘッダー付化粧箱(重量:約269g) ●材質:ABS樹脂、PC ●入数:20

機能:①発火しにくい素材リン酸鉄を使用。②通常品の約2倍約1000回使えます。③通常品は0度から45度のところ、-20度から45度で保存できます。

付属品:取扱説明書、保証書、USB-Atocケーブル

### 挿したまま片手でラクラク充電



### 横型5000mAhモバイルバッテリー TYPE-C PD

No.250405 0A00-0000-3168 参考上代 **¥3,164**(税別)

●色柄:ホワイト ●商品サイズ:約79×27×46mm ●個装サイズ:約85×35×121mm ●包装形態:ヘッダー付化粧箱(重量:約128g) ●材質:ABS樹脂 ●入数:50

### コンセント不要でいつでもスマートフォンに充電できる乾電池式充電器

緊急時に急速スピード充電!充電速度1Aの2倍!収納型マルチケーブル(マイクロUSB/タイプC)付乾電池式充電器。USB-AポートとLEDライト付き。



単3電池×6本使用(付属)、出力電圧:5.0V/1.5A

### モバイルチャージャー (アルカリ単3電池6本付)

No.64810 0A00-0000-1984 参考上代 **¥1,982**(税別)

●色柄:ホワイト ●商品サイズ:約63.5×19×120mm ●個装サイズ:約83×23×183mm ●包装形態:リスターパック(重量:約236g/電池含む) ●材質:ポリカーボネート ●入数:50

乾電池でスマホを今すぐ充電!コンセント不要!乾電池からいつでも充電できる、USBポート搭載乾電池式充電器です。

ON/OFFスイッチとインジケータランプ付き



単3電池×4本使用(付属)、出力電圧:5.0V/1A

### モバイルチャージャー (アルカリ単3電池4本付)

No.64805 0A00-0000-1620 参考上代 **¥1,619**(税別)

●色柄:ホワイト ●商品サイズ:約63×20×75mm ●個装サイズ:約75×21×180mm ●包装形態:リスターパック(重量:約145.5g/電池含む) ●材質:ABS樹脂 ●入数:80

※スマートフォン、携帯電話のケーブルは付属していません。 ※一部非対応機種あり

### 市販の単3アルカリ乾電池を使用して充電

市販の単3アルカリ乾電池×4本を使用してスマートフォンなどに充電が可能。LEDライト付きで非常時や災害時にも活躍。



単3形アルカリ乾電池×4本使用(別売)

電源:単3アルカリ乾電池×4本使用(別売)、出力:DC5V/800mA(最大)、付属品:充電用USB(Type-C)ケーブル30cm×1

### 乾電池式モバイルバッテリー

No.19455 0A00-0000-1140 参考上代 **¥1,125**(税別)

●商品サイズ:約67×88×18mm ●個装サイズ:約100×167×30mm ●包装形態:化粧箱(重量:約80g) ●材質:ABS樹脂 ●入数:100

### 最大12ポート同時使用可能充電器

避難所内で活躍!室内専用。1.5mの電源コード付属。



裏面マグネット

付属品:電源コード1.5m

### 12ポートUSB充電器

No.19460 0A00-0000-11500 参考上代 **¥8,980**(税別)

●商品サイズ:約86×152×34mm ●個装サイズ:約165×225×40mm ●包装形態:リスターパック(重量:約500g) ●材質:ABS樹脂 ●入数:20(10×2箱)

### コードレスでコンパクトなモバイル電源タップ

小型軽量でACコンセントが2口。収納式プラグを採用し持ち運びに便利です。急速充電対応。



オフィスやご家庭で

カフェなど外出先で



NEW

### 小型モバイルUSB電源タップ

No.260905 0A00-0000-2300 参考上代 **¥2,300**(税別)

●色柄:ホワイト ●商品サイズ:約81×35×28.5mm ●個装サイズ:約57×180×32mm ●包装形態:リスターパック(重量:約90g) ●材質:ポリカーボネート樹脂 ●入数:100(10×10箱)

機能:①ACコンセント:2個口、②USB(Type-A):DC5V/3A(最大)、③USB(Type-C)(PD20W):DC5V/3A、9V2.22A、12V/1.67A

※北海道、沖縄、および離島は別途運賃が必要です。(個人宅への配送等、お受け出来ない場合がございます)

災害時に! アウトドアに! 縦にも横にも使えるマルチテント!

災害用テント・簡易トイレテント・着替え用テント、3WAYで使用可能。避難所生活でのプライバシー確保! 感染対策に!

避難所生活でのプライバシー確保!

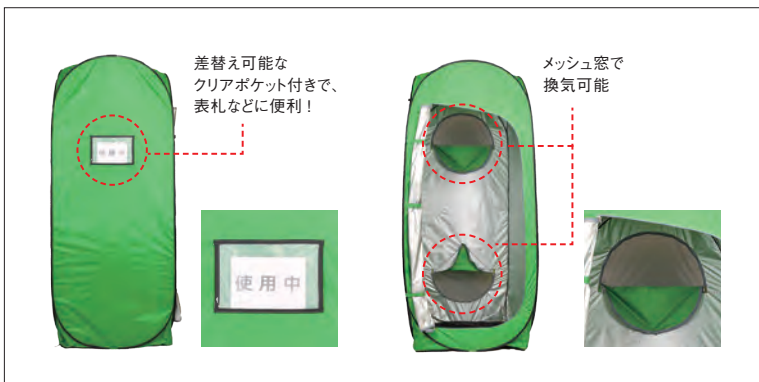

マルチdeテント

No.64125 OA00-0000-11840

参考上代 **¥14,800** (税別)

●色柄: グリーン ●商品サイズ: 使用時: 約900×900×2150mm、収納時: 約φ650×60mm ●個装サイズ: 約650×650×60mm ●包装形態: 段ボール(重量: 約3,700g) ●材質: 本体: ポリエステル、スチール。収納袋: ポリエステル ●入数: 4

※北海道、沖縄、および離島は別途運賃が必要です。(個人宅への配送等、お受け出来ない場合がございます)



使い方は動画で  
コチラ

## 組立て簡単。すぐに使えるトイレセット

トイレ本体の箱に10回分の凝固剤と処理袋をセット。トイレ本体はクロスさせた構造により便座(座面)を強化。

耐荷重  
約600kg

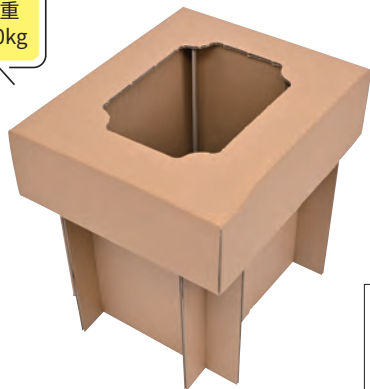

パッケージも使用した  
無駄のないコンパクト収納

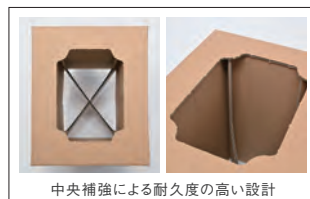

中央補強による耐久度の高い設計



組み立て方動画は  
コチラ

凝固剤付!  
(処理袋×10)  
(凝固剤×10)



段ボールトイレ×1、  
抗菌消臭・簡易トイレ  
1回分セット×10、取扱  
説明書



### 国産品 MOSHISONA 段ボールトイレ(災害トイレ10回分)

No.18175 0A00-0000-3500 参考上代 ¥3,500(税別)

●商品サイズ:展開時:約300×355×330mm ●個装サイズ:約300×355×105mm ●包装形態:段ボール(重量:約785g) ●材質:段ボール、高分子ポリマー、抗菌性ゼオライト、高密度ポリエチレン ●入数:10

## プラスチック製便座の立式トイレです。10回分をセット

便座はプラスチック製。トイレ本体はプラスチック段ボールです。水や湿気に強く水洗いでき、繰り返し使えます。



ペーパーホルダー付!



設置例

※イメージ(トイレトペーパーは演出品です。)

NEW 国産品

### 水で洗える 組立式簡易トイレ10回分

No.260910 0A00-0000-4780 参考上代 ¥7,000(税別)

●商品サイズ:約365×345×334mm ●個装サイズ:約295×65×345mm ●包装形態:PP袋(重量:約859g) ●材質:便座:ポリプロピレン、トイレ:プラスチック段ボール、ペーパーホルダー:ステンレス、凝固剤:高分子吸収樹脂、汚物袋:処理袋:ポリエチレン ●入数:10

セット内容

便座×1、プラスチック段ボールトイレ×1、ペーパーホルダー×1、凝固剤×10、汚物袋×10、抗菌消臭処理袋×10

## 寒さを凌ぐだけじゃない!避難生活を配慮した多目的ポンチョ

グレーのポンチョなので中が透けません。頭からかぶるだけで非常時のトイレ時や着替え等、色んな用途で簡単にお使い頂けます。万人対応のフリーサイズです。



肩にマチが付いているので  
ポンチョ内で動きやすい

トイレや着替え時の  
目隠しに



※イメージ(トイレは付属していません。)

### 多目的deポンチョ(マチ付)

No.62205 1S10-0000-0288 参考上代 ¥360(税別)

●色柄:グレー ●商品サイズ:約幅930×高1120×マチ280mm ●個装サイズ:約150×250×15mm ●包装形態:PP袋(重量:約120g) ●材質:ポリエチレン(生地厚0.055mm) ●入数:120(60×2箱)

## 災害時・車の渋滞時、周りを気にせずに安心してトイレ時の目隠しができます

頭からスッポリかぶり、雨や寒さ対策から、スポーツ観戦まで幅広く利用できるポンチョです。

収納ポーチ付



雨・寒さ対策  
にも!



NEW

### あんしんトイレポンチョ(ポーチ付)

No.261510 2S30-0000-1500 参考上代 ¥1,500(税別)

●色柄:ブラック ●商品サイズ:約1300×1200mm(フード含む) ●個装サイズ:約170×210×28mm ●包装形態:ヘッダー付PP袋(重量:約270g) ●材質:EVA樹脂 ●入数:60

※北海道、沖縄、および離島は別途運賃が必要です。(個人宅への配送等、お受け出来ない場合がございます)

## 災害・断水・停電時に便利!後処理簡単なトイレセット

1回分のトイレセット。災害・断水・停電の時に便利です。すぐに使用でき万が一の時に非常に役立ちます。凝固剤と処理袋がセットになっていますので、すぐに使用できます。便器や簡易トイレに処理袋をセットするだけ。使用後は凝固剤を振り掛けて処理袋ごと処分できます。

1回分の  
トイレセット

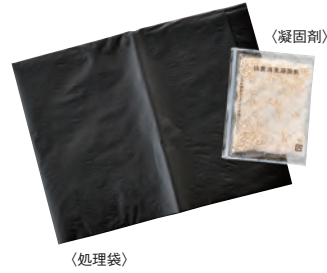

〈処理袋〉

〈凝固剤〉

国産品

### 抗菌消臭・簡易トイレ

No.36700 5S12-0000-0180

参考上代 **¥200**(税別)

●色柄:処理袋:ブラック ●商品サイズ:処理袋:約500×600mm(使用時)、凝固剤:約60×80mm ●個装サイズ:約140×90×7mm ●包装形態:PP袋(重量:約25g) ●材質:高分子ポリマー、抗菌性ゼオライト、高密度ポリエチレン ●入数:200

セット内容

凝固剤×1  
処理袋×1



使い方は動画は  
コチラ

凝固剤と処理袋がセットになっていますので、すぐに使用できます。便器や簡易トイレに処理袋をセットするだけ。使用後は凝固剤を振り掛けて処理袋ごと処分できます。

5回分の  
トイレセット



〈収納処理袋〉

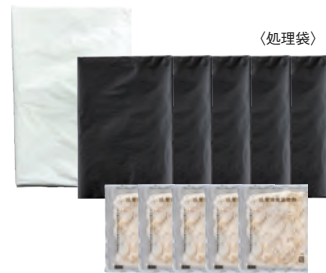

〈処理袋〉

〈凝固剤〉

国産品

### 抗菌消臭・簡易トイレ5P

No.250410 0A00-0000-0720

参考上代 **¥900**(税別)

●商品サイズ:処理袋:約500×600mm ●個装サイズ:約125×150×10mm ●包装形態:PP袋(重量:約130g) ●材質:高分子ポリマー、抗菌性ゼオライト、高密度ポリエチレン ●入数:200

セット内容

凝固剤×5個、  
処理袋×5枚、  
収納処理袋×1枚

凝固剤と処理袋がセットになっていますので、すぐに使用できます。便器や簡易トイレに処理袋をセットするだけ。使用後は凝固剤を振り掛けて処理袋ごと処分できます。

10回分の  
トイレセット



〈収納処理袋〉

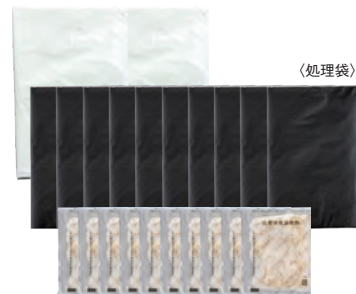

〈処理袋〉

〈凝固剤〉

国産品

### 抗菌消臭・簡易トイレ10P

No.250415 0A00-0000-1400

参考上代 **¥1,750**(税別)

●商品サイズ:処理袋:約500×600mm ●個装サイズ:約160×180×15mm ●包装形態:PP袋(重量:約260g) ●材質:高分子ポリマー、抗菌性ゼオライト、高密度ポリエチレン ●入数:100

セット内容

凝固剤×10個、  
処理袋×10枚、  
収納処理袋×2枚

\*北海道、沖縄、および離島は別途運賃が必要です。(個人宅への配送等、お受け出来ない場合もございます)

災害時や渋滞時などトイレに困ったときに便利な携帯用ミニトイレ

大人・子供・男女兼用(1回使用分)。災害や渋滞時などトイレに困ったときに!おしっこを素早くゼリー状に固めます。



容量  
300cc



収納ビニール袋付

名入れ位置・サイズ



12×70mm

携帯用ミニトイレ

No.33100 1P120-10000-0192 参考上代 ¥240(税別)

●色柄:ホワイト ●商品サイズ:約302×138mm(使用時)、ビニール袋:約480×180mm ●個装サイズ:約160×131×10mm ●包装形態:PP袋(重量:約23g) ●材質:ポリエチレン、不織布、高分子吸収剤 ●入数:400(10×40袋)

凝固剤10個分のセット。トイレの後処理が簡単です!断水時の便器に市販のゴミ袋をセットするだけで使用できます!

凝固剤  
10個入



※トイレに直接凝固剤を  
ふり掛けないでください。

国産品

抗菌消臭トイレの凝固剤(10個入)

No.37005 5S12-0000-0680 参考上代 ¥850(税別)

●商品サイズ:凝固剤:約60×80mm/1個あたり ●個装サイズ:約125×95×25mm ●包装形態:PP袋(重量:約80g)  
●材質:高分子ポリマー、抗菌性ゼオライト ●入数:100(10×10袋)

凝固剤10g使用でしっかり吸収します。特殊パッケージを使用し長期保存を実現

水がなくても清潔でニオイなし。凝固剤10g使用でしっかり吸収。取り出してすぐに使えます。特殊フィルムパッケージを使用し長期保管が実現。



<10回分>



<凝固剤1回分>

セット内容  
凝固剤:10g×10回分、  
汚物袋:10枚

NEW

非常用トイレ EVER SAFE10回分

No.260915 0A00-0000-1000 参考上代 オープン

●個装サイズ:約240×200×20mm ●包装形態:袋入(重量:約265g) ●材質:凝固剤:高分子吸水ポリマー、汚物袋:ポリエチレン ●入数:50



<50回分>

セット内容  
凝固剤:10g×50回分、  
ごみ袋:5枚、汚物袋:  
50枚、便座カバー:3枚

NEW

非常用トイレ EVER SAFE50回分

No.260920 0A00-0000-4000 参考上代 オープン

●個装サイズ:約105×205×235mm ●包装形態:化粧箱(重量:約1,640g)  
●材質:凝固剤:高分子吸水ポリマー、汚物袋・ごみ袋・便座カバー:ポリエチレン  
●入数:12



<100回分>

セット内容  
凝固剤:10g×100回分、  
ごみ袋:10枚、汚物袋:  
100枚、便座カバー:5枚

NEW

非常用トイレ EVER SAFE100回分

No.260925 0A00-0000-7300 参考上代 オープン

●個装サイズ:約180×185×240mm ●包装形態:化粧箱(重量:約3,210g)  
●材質:凝固剤:高分子吸水ポリマー、汚物袋・ごみ袋・便座カバー:ポリエチレン  
●入数:6

※北海道、沖縄、および離島は別途運賃が必要です。(個人宅への配送等、お受け出来ない場合がございます)

## 抗菌・消臭効果のある簡易トイレ

凝固剤・トイレ袋の両方に抗菌・消臭効果付きで強力消臭。



いざという時に、  
ポケットに準備できる  
1回分

国産品

### 抗菌簡易トイレ 「オイトイレ」1回分

セット内容
トイレ用袋(黒)1枚、 凝固剤1個(7g)

No.19465 OAO0-0000-0170

参考上代 **¥200**(税別)

●個装サイズ:約100×175×3mm ●包装形態:ヘッダー付PP袋(重量:約30g) ●材質:トイレ用袋:ポリエチレン、凝固剤:高分子ポリマー ●入数:100(10×10袋) ●出荷単位:インナーカートン単位

凝固剤・トイレ袋の両方に消臭効果付きで強力消臭。  
災害・断水・レジャー・ドライブ時にトイレが必要になっても安心です。



いざという時、  
持ち運びの便利な  
3回分セット

国産品

### 抗菌簡易トイレ 「オイトイレ」3回分(HD)

セット内容
トイレ用袋(黒)3枚、 凝固剤3個(7g)

No.19470 OAO0-0000-0450

参考上代 **¥500**(税別)

●個装サイズ:約130×225×20mm ●包装形態:ヘッダー付PP袋(重量:約60g) ●材質:トイレ用袋:ポリエチレン、凝固剤:高分子ポリマー ●入数:50(10×5袋) ●出荷単位:インナーカートン単位

凝固剤・トイレ袋に加えて破棄用処理袋付き。全てに消臭効果付きで強力消臭。  
災害・断水・レジャー・ドライブ時にトイレが必要になっても安心です。



国産品

### 抗菌簡易トイレ 「オイトイレ」5回分(HD)

セット内容
トイレ用袋(黒)5枚、凝固剤 5個(7g)、処理用袋(白)1枚

No.18200 OAO0-0000-0736

参考上代 **¥800**(税別)

●商品サイズ:約130×225×25mm ●個装サイズ:約130×225×25mm ●包装形態:ヘッダー付PP袋(重量:約110g) ●材質:トイレ用袋:ポリエチレン、凝固剤:高分子ポリマー ●入数:50(10×5袋)

凝固剤・トイレ袋に加えて破棄用処理袋付き。全てに消臭効果付きで強力消臭。  
災害・断水・レジャー・ドライブ時にトイレが必要になっても安心です。



NEW

国産品

### 抗菌簡易トイレ 「オイトイレ」10回分(HD)

セット内容
トイレ用袋(黒)10枚、凝固剤 10個(7g)、処理用袋(白)1枚

No.261470 OAO0-0000-1180

参考上代 **¥1,280**(税別)

●個装サイズ:約145×230×25mm ●包装形態:ヘッダー付PP袋(重量:約200g) ●材質:トイレ用袋:ポリエチレン、凝固剤:高分子ポリマー ●入数:50(10×5袋)

凝固剤・トイレ袋・処理袋に加えて便座カバー一袋付きで衛生面も安心です。  
凝固剤と全ての袋に抗菌・消臭効果付きで強力消臭。  
ご家庭、企業の備蓄用にも。



国産品

### 抗菌簡易トイレ 「オイトイレ」30回分

セット内容
トイレ用袋(黒)30枚、 カバー袋(青)2枚、 処理用袋(白)3枚、 凝固剤30個(7g)

No.18205 OAO0-0000-4224

参考上代 **¥4,800**(税別)

●個装サイズ:約170×280×70mm ●包装形態:化粧箱(重量:約1000g) ●材質:トイレ用袋:ポリエチレン、凝固剤:高分子ポリマー ●入数:10

凝固剤・トイレ袋・処理袋に加えて便座カバー一袋付きで衛生面も安心です。  
凝固剤と全ての袋に抗菌・消臭効果付きで強力消臭。  
企業の備蓄用にも。



いざという時に、  
10名2日分セット

国産品

### 抗菌簡易トイレ 「オイトイレ」100回分

セット内容
トイレ用袋(黒)100枚、 カバー袋(青)5枚、処理 用袋(白)10枚、凝固剤 100個(7g)

No.19475 OAO0-0000-12000

参考上代 **¥14,800**(税別)

●個装サイズ:約240×185×170mm ●包装形態:化粧箱(重量:約3,150g) ●材質:トイレ用袋:ポリエチレン、凝固剤:高分子ポリマー ●入数:4

※北海道、沖縄、および離島は別途運賃が必要です。(個人宅への配送等、お受け出来ない場合がございます)

### 凝固剤はすばやく汚物を固める抗菌タイプ

処理袋は消臭剤練り込み黒色フィルムで汚物が透けにくい。



セット内容  
凝固剤、処理袋

NEW

国産品

### 非常用・防災用 抗菌消臭携帯トイレ1回分

No.260930 0A00-0000-0150 参考上代 **¥190**(税別)

●個装サイズ:約95×100mm ●包装形態:PP袋入(重量:約30g) ●材質:高分子吸水ポリマー、ポリエチレン ●入数:200 ●出荷単位:ケース単位

### 処理袋をまとめて収納できる収納袋付き

便座に排便袋をかぶせ排泄後に凝固剤をふりかけて固め可燃ごみで捨てるだけ。



セット内容  
凝固剤(10g)×5枚、排便袋×5枚、収納袋×1枚

国産品

### エマージェンシー トイレ5

No.261495 0A00-0000-0870 参考上代 **¥750**(税別)

●商品サイズ:排便処理袋(黒):約650×500mm、収納外袋(半透明):約400×650mm、凝固剤:約50×110mm ●個装サイズ:約150×180×20mm ●包装形態:PP袋(重量:約142g) ●材質:高吸収性樹脂、ポリエチレン ●入数:80

### 被災地神戸の企業が開発した災害用トイレ



セット内容  
抗菌性凝固剤(8g)×100枚、排便袋×100枚、消臭袋×10枚

国産品

### モラスマイ 100回分

No.250430 0A00-0000-9700 参考上代 **オープン**

●個装サイズ:約246×191×160mm ●包装形態:段ボール(重量:約3,600g) ●材質:高分子吸水ポリマー ●入数:8 ●出荷単位:ケース単位

### 場所を取らないコンパクトサイズなのでご家庭または企業や自治体の方にも最適です

凝固剤はアルミ製パッケージ仕様なので長期保存が可能です。



セット内容  
排便袋(黒):1枚、消臭抗菌性凝固剤(7g):1袋、取扱説明書:1枚

NEW

国産品

### 非常用トイレ水いらず1回分

No.260935 0A00-0000-0150 参考上代 **¥180**(税別)

●個装サイズ:約90×80×15mm ●包装形態:OPP袋(重量:約20g) ●材質:排便袋(黒)、処理袋(白):ポリエチレン、消臭抗菌性凝固剤:高分子ポリマー ●入数:400(20×20袋) ●出荷単位:インナーカートン単位



セット内容  
排便袋(黒):10枚、処理袋(白):1枚、消臭抗菌性凝固剤(7g):10袋、取扱説明書:1枚

NEW

### 非常用トイレ水いらず10回分

No.260940 0A00-0000-1200 参考上代 **¥1,200**(税別)

●個装サイズ:約120×160×20mm ●包装形態:OPP袋(重量:約120g) ●材質:排便袋(黒)、処理袋(白):ポリエチレン、消臭抗菌性凝固剤:高分子ポリマー ●入数:50(10×5袋) ●出荷単位:インナーカートン単位



セット内容  
排便袋(黒):50枚、処理袋(白):5枚、消臭抗菌性凝固剤(7g):50袋、取扱説明書:1枚

NEW

### 非常用トイレ水いらず50回分

No.260945 0A00-0000-5000 参考上代 **¥5,000**(税別)

●個装サイズ:約200×200×100mm ●包装形態:化粧箱(重量:約1200g) ●材質:排便袋(黒)、処理袋(白):ポリエチレン、消臭抗菌性凝固剤:高分子ポリマー ●入数:10 ●出荷単位:ケース単位

### 断水・停電時などの緊急時に水なしで使える簡易トイレです

凝固剤・処理袋共に第三者機関での抗菌・消臭試験をクリアした高機能タイプの緊急トイレです。二重の抗菌・消臭機能で尿などの排泄物を素早く固めて密封。凝固剤1個(7.5g)で、約400mlの尿を固めます。



セット内容  
凝固剤、汚物袋、消臭処理袋×各30個

国産品

### 災害時の緊急トイレ30回分ダブル抗菌 消臭

No.250445 0A00-0000-3600 参考上代 **オープン**

●個装サイズ:約195×55×245mm ●包装形態:化粧箱(重量:約1,030g) ●材質:高分子吸水樹脂、PE樹脂 ●入数:12 ●出荷単位:ケース単位



セット内容  
凝固剤、汚物袋、消臭処理袋×各100個

国産品

### 災害時の緊急トイレ100回分ダブル抗菌 消臭

No.250450 0A00-0000-11280 参考上代 **オープン**

●個装サイズ:約196×195×240mm ●包装形態:化粧箱(重量:約3,400g) ●材質:高分子吸水樹脂、PE樹脂 ●入数:3 ●出荷単位:ケース単位

### 自治体・企業の備えに最適な災害用トイレセット

消臭効果の優れた抗菌凝固剤で可燃ゴミとして処分できます。10年の保存期間と場所を取らないコンパクトさから多くの自治体・企業に選ばれています。

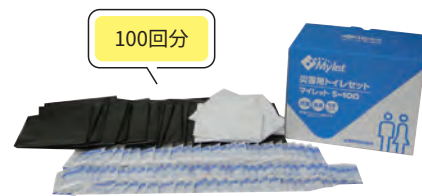

100回分

セット内容  
抗菌性凝固剤(7g):100袋、排便袋(PE製黒):100袋、大型外袋(PE製白):10袋、使用方法ポスター:1枚

国産品

### 災害用トイレセット S-100

No.64625 0A00-0000-19500 別途送料 参考上代 **¥15,000**(税別)

●個装サイズ:約240×170×185mm ●包装形態:段ボール(重量:約2400g) ●入数:4

※注文数・金額に関わらず別途送料が入用です。送料は、注文数・納品場所により異なりますので、お問い合わせください。個人宅への配送不可。

※北海道、沖縄、および離島は別途送料が必要です。(個人宅への配送等、お受け出来ない場合がございます)

## 尿を素早く固めてニオイをブロック

凝固剤は水溶性のフィルムで包装されており、開封せずにそのままご使用いただけます。



NEW

### 携帯クイックトイレ

No.260950 0A00-0000-0220

参考上代 **¥220**(税別)

●商品サイズ:約145×225mm ●個装サイズ:約120×160×10mm ●包装形態:PP袋入(重量:約29g) ●材質:不織布複合PE、IXPE他 ●入数:200

セット内容  
トイレ、液体凝固剤、持ち帰り袋

## 45Lの処理袋と凝固剤・耐水袋のセット

様々な場面で処理に役立つお助けセット。



NEW

### Pockepa ポケパ 緊急お助け袋

No.260955 0A00-0000-0338

参考上代 **¥300**(税別)

●商品サイズ:巾着約390×300mm、処理袋約800×650mm ●個装サイズ:約80×105×15mm ●包装形態:圧着個包装(重量:約51g) ●材質:PE、吸収ポリマー ●入数:60(10×6) ●出荷単位:10個単位

セット内容  
巾着袋、抗菌消臭凝固剤、処理袋

## パッドで簡単凝固!非常用トイレ袋

ロール状になって箱に収納。ひも付きの袋で簡単に処分可能。一枚で約500mlの排泄物を吸収。



ロール状で箱がコンパクト

20枚入り

吸収量約500mlの吸収パッド付

### 非常用トイレ袋 ホスケアトイレ(20枚入)

No.18190 0A00-0000-4560

参考上代 **¥3,500**(税別)

●商品サイズ:約650×380mm ●個装サイズ:約200×115×115mm ●包装形態:化粧箱(重量:約790g) ●材質:ポリエチレン・高吸収性ポリマー・セルローズ ●入数:18 ●出荷単位:ケース単位

## 車内の備蓄に最適!男性用非常用トイレ袋

ひも付きの袋で簡単に処分可能。一枚で約450mlの排泄物を吸収。



外出時・車の渋滞時にも!

20枚入り

吸収量約450mlの吸収パッド付

### 男性用トイレ袋 メンズホスケアトイレ(20枚入)

No.18195 0A00-0000-4560

参考上代 **¥3,500**(税別)

●商品サイズ:約160×380mm ●個装サイズ:約250×150×50mm ●包装形態:化粧箱(重量:約520g) ●材質:ポリエチレン・高吸収性ポリマー・セルローズ ●入数:21 ●出荷単位:ケース単位

## 災害時一番困る「トイレトーパー問題」を解消

安心の10年間のメーカー保証付き。「一人ひとつ1週間」をコンセプトに70m巻きとし、個々人が管理できる、個々に配れる仕様。70m大容量なのに超コンパクト設計とし、さらにおしゃれな小箱デザインとすることで、防災リュックの中やクルマの中など保管場所を選びません。小箱はホルダーとして使用でき、災害時でも衛生的に使用可能。



国産品

※8ケース未満は注文数に関わらず別途送料が必要です。

### 10年保証備蓄用トイレトーパーLogLog

No.19495 1P70-0000-0440

参考上代 **¥400**(税別)

●色柄:5色アソート ●個装サイズ:約75×75×122mm ●包装形態:化粧箱(重量:約165g) ●材質:TP/リサイクルバルブ100% ●入数:25 ●出荷単位:ケース単位

## 備蓄用トイレトーパーに、トイレ処理セット1回分がセットに!

「一人ひとつ1週間」の備蓄用トイレトーパーLogLog。芯の中に凝固剤×1個、処理袋×1枚を同梱し、災害時だけでなく、いざという時の「トイレの困りごと」に対応できます。



NEW

国産品

※8ケース未満は注文数に関わらず別途送料が必要です。

### 10年保証備蓄用トイレトーパー LogLog Plus (PB)

No.260960 1P70-0000-0640

参考上代 **¥550**(税別)

●色柄:1色 ●個装サイズ:約75×75×122mm ●包装形態:化粧箱(重量:約185g) ●材質:TP、リサイクルバルブ100% ●入数:25 ●出荷単位:ケース単位

名入れ位置・サイズ  
64×34mm

## 通常の約4倍の長さ!備蓄用トイレトーパー



約4倍の200巻

※芯のないトイレトーパーは濡れやすいため長期保存には不向きです。

国産品

### 10年保証備蓄用トイレトーパー 200m巻×12ロール(芯有)

No.50925 0A00-0000-5200

参考上代 **¥5,000**(税別)

●色柄:ホワイト(ペーパー) ●商品サイズ:約巾114mm×200m(12ロール) ●個装サイズ:約360×245×250mm ●包装形態:アルミバック(重量:約5000g) ●材質:再生紙100% ●入数:1(4ロール×3) ●出荷単位:1ケース単位(12ロール単位)

品質保証期間:10年間(製紙メーカー品質保証書発行可) 高知県防災関連登録製品

製造後7年保存ができます

持続時間16時間(40℃以上を保持し続ける時間)あります。



国産品

オンパックス長期保存カイロ(貼らないタイプ)10枚パック

No.250670 0A00-0000-0920 参考上代 **オープン**

●商品サイズ:約125×95mm ●個装サイズ:約200×135×68mm ●包装形態:PP袋(重量:約548g) ●材質:鉄分、水、活性炭、塩類、吸引性樹脂、木粉、パーミキュライト ●入数:24 ●出荷単位:5ケース以上、ケース単位

高温パワフルタイプ



国産品

貼らない常備用カイロ超温レギュラー10個

No.250675 0A00-0000-0790 参考上代 **¥450(税別)**

●商品サイズ:約100×132mm ●個装サイズ:約173×133×50mm ●包装形態:PP袋(重量:約620g) ●材質:鉄粉、水、活性炭、吸水性樹脂、塩類、パーミキュライト ●入数:1

安心の国産携帯カイロです

天然ミネラル鉱石配合。



温度持続時間  
18時間

国産品

遠赤外線カイロ快温くんレギュラー

No.50290 0A00-0000-0060 参考上代 **¥60(税別)**

●商品サイズ:約95×130mm ●個装サイズ:約120×165mm ●包装形態:PP袋(重量:約42g) ●材質:鉄粉、水、活性炭、他 ●入数:240(10×24袋)

備えて安心!女性用・男性用圧縮下着

Tシャツとショーツ・ブリーフと一緒にコンパクトに圧縮しました。小さいので場所を取らず、保管・持ち運びに便利です。手でほぐしてすぐに使えます。備えて安心な商品です。



非常用圧縮下着セット 女性用

No.18500 1N00-50000-2350 参考上代 **¥2,350(税別)**

●色柄:ホワイト ●商品サイズ:TシャツLサイズ、ショーツLサイズ ●個装サイズ:約110×70×28mm ●包装形態:PP袋(重量:約200g) ●材質:綿 ●入数:100



非常用圧縮下着セット 男性用

No.18495 1N00-50000-2350 参考上代 **¥2,350(税別)**

●色柄:ホワイト ●商品サイズ:TシャツLサイズ、ブリーフLサイズ ●個装サイズ:約110×70×29mm ●包装形態:PP袋(重量:約215g) ●材質:綿 ●入数:100

履くだけでむくみ対策!

履くと、つま先が自然に上がることです。つま先がむくみにくくなります。



NEW 国産品 つま先あがる・むくみ対策 ヒールフリーソックス

No.260965 0A00-0000-4400 参考上代 **¥3,500(税別)**

●色柄:グレー ●商品サイズ:フリーサイズ(22.0~28.0cm) ●個装サイズ:約150×250mm ●包装形態:PP袋入(重量:約92g) ●材質:綿、その他 ●入数:100

車中生活での備蓄品として!

ソフトな着け心地で強く締めつけず、足のむくみを解消します。抗菌防臭性があります。



NEW 国産品 ふくらはぎ血行促進 サポーター

No.260970 0A00-0000-3200 参考上代 **¥2,500(税別)**

●商品サイズ:フリーサイズ ●個装サイズ:約150×230mm ●包装形態:PP袋入(重量:約43g) ●材質:綿、その他 ●入数:100

使い捨て不織布下着



不織布下着ショーツ50枚入

No.250690 0A00-0000-3400 参考上代 **オープン**

●色柄:ネイビー ●商品サイズ:フリーサイズ ●個装サイズ:約100×30×30mm ●包装形態:PP袋(重量:約8g/個) ●材質:PP不織布 ●入数:1



不織布下着トランクス50枚入

No.250680 0A00-0000-5800 参考上代 **オープン**

●色柄:ネイビー ●商品サイズ:フリーサイズ ●個装サイズ:約130×40×40mm ●包装形態:PP袋(重量:約18g/個) ●材質:PP不織布 ●入数:1



不織布下着ブラジャー50枚入

No.250685 0A00-0000-3400 参考上代 **オープン**

●色柄:ネイビー ●商品サイズ:フリーサイズ ●個装サイズ:約100×30×30mm ●包装形態:PP袋(重量:約8g/個) ●材質:PP不織布 ●入数:1

防水性のあるレジャーシート

ピクニック、レジャー、キャンプ、アウトドアに。防水性があり防災用シートとしても。



※注文数・金額に関わらず別途送料が用います。送料は、注文数・納品場所により異なりますので、お問い合わせください。

レジャーシート(100×100cm)

No.50650 別途送料 参考上代 **¥145(税別)**

●色柄:イエロー×グリーン ●商品サイズ:約100×100mm ●個装サイズ:約170×270mm ●包装形態:PP袋(重量:約60g) ●材質:ポリエチレン ●入数:300(10×30袋) ●出荷単位:インナーカートン単位

※北海道、沖縄、および離島は別途運賃が必要です。(個人宅への配送等、お受け出来ない場合がございます)

## 簡単設置! 高強度! 避難生活の悩みを解決するプライバシー段ボールベッド

避難生活を考え、簡単設置、プライバシー保護、備品収納の便利機能に加え、使用者の負担・不満を解消した快適・安心のプライバシーベッド。少ない部材で単体のブロックを作り、面で支える形状で安定。一人で約3~4分で簡単に組み立てる事ができ、段ボール製品で環境にもやさしくリサイクル出来ます。

工具・ガムテープ  
**不要!!**

耐荷重  
約**500kg**

宅配便  
**160サイズ**



ハウスダストと  
立ち上がる負担を  
考慮した高さ

三方向のパーテーションで  
プライバシーを確保

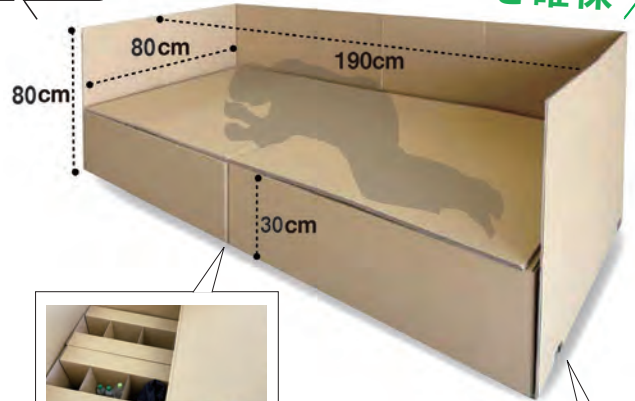

完成  
**3分**

国産品

**MOSHISONA×段トコ  
プライバシーベッド**

※注文数・金額に関わらず  
別途送料が入用です。  
送料は注文数・納品場所  
により異なりますので、  
お問合せ下さい。



組み立て方動画は  
こちら

No.18080 OAO0-0000-18000

別途送料  
参考上代 **オープン**

●商品サイズ:展開時:約800×1900×800mm ●個装サイズ:約227×959×412mm ●包装形態:段ボール(重量:約9000g) ●材質:段ボール ●入数:1



土台ブロックの仕切りの間に  
備品などを収納できます



パーテーションの取付けは  
押し込みロック式で  
簡単に設置可能

### 簡単組立て段ボールベッド

箱から出せば約30秒で設置ができます。

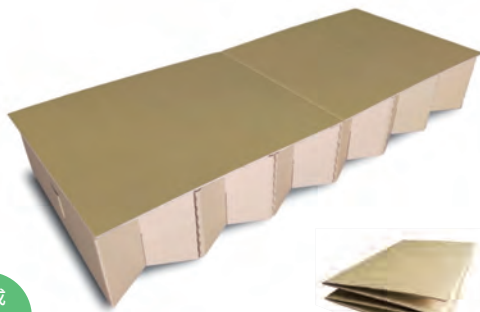

耐荷重  
約**400kg**

完成  
**30秒**

国産品

**段ボールベッド**

※注文数・金額に関わらず別途送料が入用です。  
送料は注文数・納品場所により異なりますので、  
お問い合わせください。

No.64575 OAO0-0000-14600

別途送料  
参考上代 **¥14,400**(税別)

●商品サイズ:組立時:約1900×800×300mm ●個装サイズ:約240×520×820mm ●包装形態:段ボール(重量:約8300g) ●材質:段ボール ●入数:1

※北海道、沖縄、および離島は別途運賃が必要です。(個人宅への配送等、お受け出来ない場合がございます)

### 早くて丈夫な段ボールベッド

早くて丈夫!災害時に素早く設置!約30秒で組み立てられ、ベッド下に大容量の収納スペース。



耐荷重  
約**300kg**

リサイクル  
可能

完成  
**30秒**

国産品

**はや楽ベッド**

※注文数・金額に関わらず別途送料が入用です。  
送料は注文数・納品場所により異なりますので、  
お問合せ下さい。

No.64815 OAO0-0000-19400

別途送料  
参考上代 **オープン**

●色柄茶 ●商品サイズ:展開時:約800×1920×360mm、収納時:約1110×370×210mm ●個装サイズ:約1110×370×210mm ●包装形態:段ボール(重量:約10400g) ●材質:段ボール ●入数:1

高低ハイブリッド台形構造で外部とのコミュニケーションもとりやすくプライバシー空間としても活用できる構造

ダブルゲートシステムで連結も可能。屋根は全閉、半開、全開可能。

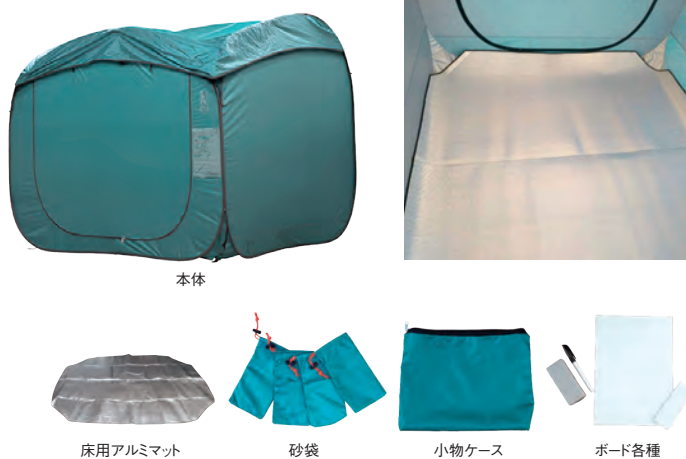

**NEW**  
パーテントン

No.260975 0A00-0000-36000 送料込 参考上代 **¥28,000**(税別)

●商品サイズ:約2100×2100×1800mm ●個装サイズ:約φ850mm ●包装形態:段ボール箱(重量:約1,000g) ●材質:ポリエステル、スチームスプリング ●入数:1

付属品:小物ケース×1、砂袋×4、床用アルミマット×1、揭示板×1、表札×1、マジックペン×1、ボード消し×1

避難生活のプライバシーを守る簡易テント

設営ラクラク・省スペース備蓄の簡易テント。出入口・天井は3WAY開閉(クローズ・メッシュ・オープン)。Wファスナー(YKK製)で内側・外側どちらからも開閉可能。シルバーコーティングでプライバシー確保。車いすでも出入りしやすい幅広出入口。電源コード用の取り込み口付。



**NEW**  
ワンタッチプライベートテント

No.260985 0A00-0000-25000 参考上代 **¥25,000**(税別)

●色柄:グリーン ●商品サイズ:約2100×2100×1800mm ●個装サイズ:約790×790×80mm ●包装形態:茶箱(重量:約6.820g) ●材質:本体:ポリエステル(190T)、フレーム:スチール、収納袋:ポリエステル ●入数:1

付属品:アルミマット、収納袋、ホワイトボード(A4)、ホワイトボードマーカー

ワンタッチ式ベッドに起き上がり取手をつけた避難所向け仕様

防ダニ防炎抗菌加工  
安全耐荷重200kg



**NEW**  
ワンタッチベッド

No.260980 0A00-0000-20000 別途送料 参考上代 **オープン**

●商品サイズ:約750×1900×400mm ●個装サイズ:約1050×160×240mm ●包装形態:化粧箱(重量:約6.5kg) ●材質:スチール、ポリエステル(防ダニ抗菌防炎) ●入数:1

※注文数・金額に関わらず別途送料が入用です。送料は、注文数・納品場所により異なりますので、お問い合わせください。

折りたたみ式の簡易ベッドです

収納カバーから取り出して開くだけで使用できます。シートは2重構造です。耐荷重は安心の200kgです。



折りたたみ式ベッドチェア

No.19500 0A00-0000-10000 別途送料 参考上代 **¥8,900**(税別)

●色柄:レッド・ネイビー・グレー(色指定可) ●商品サイズ:約360×1780×650mm ●個装サイズ:約220×160×1010mm ●包装形態:段ボール(重量:約7kg) ●材質:本体:スチールパイプ、600Dオックスフォード生地 ●入数:1

避難所にも最適!仮眠用や災害時の備品として!



折りたたみ式簡易ベッド

No.64590 0A00-0000-18940 参考上代 **オープン**

●色柄:ブルー ●商品サイズ:使用時:約1900×670×350mm、収納時:約250×180×1050mm ●個装サイズ:約250×180×1050mm ●包装形態:収納袋+OPP袋(重量:約5700g) ●材質:ポリエステル、炭素鋼 ●入数:2

※北海道、沖縄、および離島は別途運賃が必要です。(個人宅への配送等、お受け出来ない場合がございます)

## 長期保存タイプのコンパクトフリースです

袖付で身体全体を暖かく包みます。



シリカゲル  
乾燥剤付き



大人もゆったり、  
Bigサイズの  
フリースです

### コンパクト あったかフリース

※フリースは170g/平米生地を採用  
※国内で検品、圧縮作業を行っています。

No.81355 1S10-0000-2250

参考上代 **¥2,500**(税別)

●色柄:ベージュ ●商品サイズ:約1100×2100×10mm ●個装サイズ:約160×220×60mm ●包装形態:特殊圧縮PP袋+シュリンク包装(重量:約633g)(圧縮PP袋含む) ●材質:ポリエステル ●入数:24(12×2箱)

## A4サイズでコンパクトに収納

毛布をパックする真空フィルムにはハイバリアフィルムを含む5層の高品質フィルムを使用しており害虫から毛布を守ります。やさしい肌触りに配慮したポリエステル100%の素材を採用しています。



### 非常用圧縮毛布

No.64600 OA00-0000-8800

参考上代 **オープン**

●色柄:オレンジ ●商品サイズ:約1200×2000mm ●個装サイズ:約300×220×52mm ●包装形態:化粧箱(重量:約930g) ●材質:ポリエステル100% ●入数:10 ●出荷単位:ケース単位

## 軽くてコンパクト!

(公財)日本防災協会の防災製品として認定された毛布で、軽くてコンパクトなため持ち運びやすく収納スペースも縮小できます。



(財)日本防災協会 防災製品認定品

名入れ位置・サイズ  
アルミバック  
シール貼り  
105×148mm

### 真空パック難燃フリース毛布450g

No.250510 10P180-0000-4200

参考上代 **オープン**

●色柄:ブラウン ●商品サイズ:約1400×1900mm ●個装サイズ:約190×250×50mm ●包装形態:アルミ真空パック(重量:約460g) ●材質:ポリエステルフィラメント ●入数:10 ●出荷単位:ケース単位

## 保温性がありあたたかい

薄くて軽い。  
従来毛布の1/4以下の  
容積で省スペース。

※注文数・金額に関わらず  
別途送料が入用です。  
送料は注文数・納品場所  
により異なりますので、お  
問い合わせ下さい。

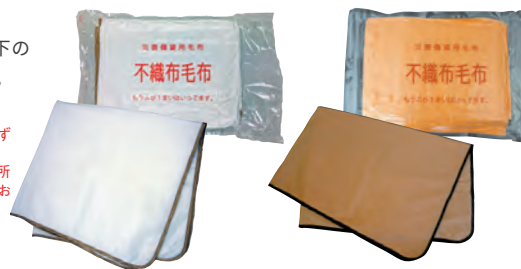

(財)日本防災協会 防災製品認定品、  
10年保証

### 不織布毛布 ウォームテnderライト

No.19505 OA00-0000-4800

別途送料  
参考上代 **¥3,800**(税別)

●色柄:ホワイト・オレンジ(色指定可) ●商品サイズ:約1,400×2,000mm(±50mm) ●個装サイズ:約370×270×22mm(真空パック袋入り) ●包装形態:ナイロン複合透明フィルム(重量:450g) ●材質:難燃性ポリエステル不織布 ●入数:10 ●出荷単位:ケース単位

※北海道、沖縄、および離島は別途運賃が必要です。(個人宅への配送等、お受け出来ない場合もございます)

## ボタンの留め方次第で毛布、寝袋、羽織るの3WAYで使える毛布

日常使いから、アウトドアや災害時にも。あたたかで滑らかな肌触り。



NEW

### ニューマイヤー3WAY毛布

No.260990 OA00-0000-3000

参考上代 **¥3,000**(税別)

●色柄:ベージュ ●商品サイズ:約1900×1400mm ●個装サイズ:約350×300×120mm ●包装形態:プラスチック袋(重量:約774g) ●材質:ポリエステル100% ●入数:20(10×2箱)

## 保管しやすいコンパクトタイプ

コンパクトな圧縮サイズで保管場所の有効活用ができます。薄手のフリース素材で、軽量ですがふっくらとしてあたたかさがありません。



### 備蓄用毛布 コンパクト

No.250505 OA00-0000-3750

参考上代 **¥3,000**(税別)

●色柄:ネイビー ●商品サイズ:約2000×1400mm ●個装サイズ:約280×250×70mm ●包装形態:アルミバック(重量:約800g) ●材質:ポリエステル ●入数:20

## 軽くてコンパクト!

(公財)日本防災協会の防災製品として認定された毛布で、軽くてコンパクトなため持ち運びやすく収納スペースも縮小できます。

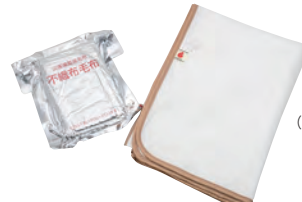

(財)日本防災協会 防災製品認定品

名入れ位置・サイズ  
アルミバック  
シール貼り  
105×148mm

### 真空パック難燃不織布毛布450g

No.250515 10P180-0000-4200

参考上代 **オープン**

●色柄:ホワイト ●商品サイズ:約1400×2000mm ●個装サイズ:約190×270×50mm ●包装形態:アルミ真空パック(重量:約460g) ●材質:ポリエステル ●入数:10 ●出荷単位:ケース単位

## 日本製の織毛布

真空パックすることで通常の1/3程度の厚みになり保管場所を縮小できます。真空パックすることで毛布を衛生的に長期保管することが可能です。



(財)日本防災協会 防災製品認定品、  
(財)日本環境協会 エコマーク認定品  
グリーン購入法適合品

名入れ位置・サイズ  
アルミバック  
シール貼り  
105×148mm

### 国産品 難燃モダクリルエコ織毛布

No.64820 10P180-0000-7500

参考上代 **オープン**

●色柄:ベージュ ●商品サイズ:約1400×1950mm ●個装サイズ:約730×530×30mm(真空パック毛布部分) ●包装形態:アルミ圧縮袋(重量:約1450g) ●材質:モダクリル50%・再生ポリエステル50% ●入数:10 ●出荷単位:ケース単位

## 非常時の簡易ベッド

硬い床・冷たい床での体への負担を軽減します。  
空気入れ付きで簡単にふくらませます。

耐荷重  
180kg

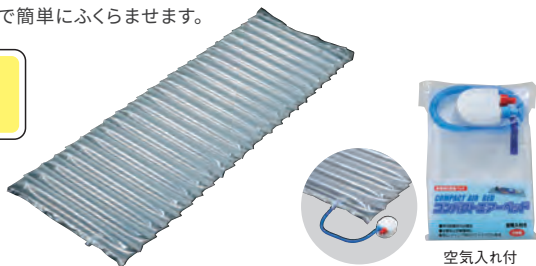

### コンパクトエアベッド(空気入付)

No.84415 0A00-0000-2250 参考上代 **¥2,000**(税別)

●色柄:半透明 ●商品サイズ:本体使用時:約1950×550×60mm ●個装サイズ:約260×170×40mm ●包装形態:PP袋(重量:約270g) ●材質:リニア低密度ポリエチレン ●入数:48

## ポンプ付きなのですぐに膨らませることができます

災害や緊急時に持っている安心!  
注入口に直接口をつけないので衛生的に使用できます。万が一、表面に穴が開いた時のために、補修テープがついています。



NEW

### ポンプ式エアマット

エアマット本体、ポンプ、補修テープ、取扱説明書

No.260995 0A00-0000-1800 参考上代 **¥1,800**(税別)

●商品サイズ:使用時:約1900×650×50mm ●個装サイズ:約240×280×50mm ●包装形態:ヘッダー付PP袋(重量:約400g) ●材質:本体:ポリアミド・PP、キャップ:PP、ポンプ:PP ●入数:24 ●出荷単位:ケース単位

## 小さくて軽い!緊急時に備えておきたいシェラフ

小さく収納出来て持ち運びも便利です。ファスナーを広げればブランケットとしても使えます。小さなお子様も寝てしまっても、さっとかけて頂くことができます。  
防災・災害などの緊急時にもきちんと備えておきたいアイテムです。



### レジャーシェラフ

No.64465 0A00-0000-3700 参考上代 **¥3,700**(税別)

●色柄:ブルー ●商品サイズ:使用時:約1800×700×20mm、収納時:約150×150×340mm ●個装サイズ:約150×150×340mm ●包装形態:PP袋(重量:約700g) ●材質:ポリエステル ●入数:10 ●出荷単位:ケース単位

## ポーズに合わせて自由に使えるシェラフ

洗える・封筒型・収納袋つき・コンパクト・フルオープン可能。



サイドはどちらからも開閉できる  
ダブルファスナー・足元ファスナー付

コンパクトな  
収納袋付

### 封筒型シェラフ

No.18095 0A00-0000-4200 参考上代 **¥3,900**(税別)

●色柄:ネイビー・ワインレッド(色指定可) ●商品サイズ:使用時:約2200×750mm、収納時:約縦350mm×φ230mm ●個装サイズ:約縦350mm×φ230mm ●包装形態:PP袋(重量:約1.45kg) ●材質:表・裏地:190Tポリエステル 中綿:ナイロン ●入数:10 ●出荷単位:ケース単位

## 大きなシュラフを真空加工で小さくパッケージ

デスク周りや車の中など  
緊急用に場所をとらず便利です。



NEW

### 真空圧縮加工シェラフ コンパクト

No.261000 0A00-0000-6500 参考上代 **¥6,500**(税別)

●商品サイズ:約750×1850mm ●個装サイズ:約230×400×57mm ●包装形態:化粧箱(重量:約1000g) ●材質:ポリエステル ●入数:12 ●出荷単位:ケース単位

## 空気入れの手間が掛からない自動膨張

厚さ7cm、ほどよい硬さと高いクッション性により快適な寝心地。シングルサイズ同士ならボタンで連結が可能。収納時は付属の収納袋に丸めてコンパクトに収まるので、持ち運びに便利。



自動膨張バルブ 連結できるボタン付

NEW

### インフレーターマット シングル

付属品:結束ベルト2本・収納袋

No.261005 0A00-0000-12500 参考上代 **¥10,000**(税別)

●色柄:ブラック/グレー ●商品サイズ:使用時:約1960×630×70mm、収納時:約670×φ180mm ●個装サイズ:約690×190×190mm ●包装形態:ダンボール箱(重量:約3,000g) ●材質:本体:スエード調、ハンカ柄:ポリエステル、内部スポンジ:ポリウレタン、バルブ:ABS、収納袋:ポリエステル、結束ベルト:ナイロン ●入数:4

## 4人分の寝具セットがA4サイズの化粧箱に

本棚や机の引き出し等、狭い場所でも保管でき、収納場所に困りません。災害時無料Wi-Fiサービスや災害用伝言ダイヤルを記載したガイドを同梱しました。



NEW

### 寝居自在

エアーマット×4個、簡易アルミ毛布×4枚、不織布シーツ×4枚、空気入れ×1個、防災用ホイッスル×4個、耳栓×4セット、安否確認ガイド×1枚

No.261010 0A00-0000-16840 参考上代 **¥12,800**(税別)

●色柄:青・黄 ●商品サイズ:W210×H297×D110mm ●個装サイズ:約W220×H297×D110mm ●包装形態:段ボール(重量:約1,800g) ●入数:1

## 空気を入れて膨らませる枕!

旅行やアウトドア、災害備蓄品としても!



### 持ち運び簡単 エア枕

No.64595 0A00-0000-0266 参考上代 **オープン**

●色柄:グレー ●商品サイズ:使用時:約340×220×100mm、収納時:約340×220×5mm ●個装サイズ:約125×145×17mm ●包装形態:PP袋(重量:約45g) ●材質:PVC ●入数:300(10×30袋)

## 安眠グッズの便利アイテム

騒がしい所や明るい所でも、しっかり休めます。



名入れ位置・サイズ



### ちょっと安眠セット

No.62535 3P20-4000-0110 参考上代 **¥110**(税別)

●商品サイズ:アイマスク:約190×80mm、耳せん:約φ14×25mm ●個装サイズ:約100×140×5mm ●包装形態:PP袋(重量:約11g) ●材質:ナイロン、ウーリーゴム、ポリウレタン ●入数:200

## ネジ・工具不要で設営がらくらく!安全性も兼ね備えた実用的テント

ネジや工具は必要ありません。支柱は安定感のある6本柱。



全工程を  
2人で出来る  
簡単設営

撤去の際は  
フレームに天幕を  
付けたまま収納可能

- 紫外線遮断率 有害なB波 99.9%カット
- 耐火製品 F-29238 N-1391 防炎ラベル希望の方は お申し付けください
- 耐水度790から 1500mm/mm以上 防水度UP
- SGマーク 取得商品です

テントの生地色、名入れ、付属品などは 担当へお問い合わせください。

※注文数・金額に関わらず 別途送料が適用です。送料は、注文数・納品場所により異なりますので、お問い合わせください。



### ミスタークイックテント (300×600cm)

No.18085 0A00-0000-247380 参考上代 **¥217,000** (税別)

●色柄:担当へお問合せ下さい ●商品サイズ:展開時:約3000×6000×3530mm、収納時:約530×410×1580mm  
●個装サイズ:フレーム:約490×290×1600mm、天幕:約420×150×520mm ●包装形態:段ボール(重量:約5600g)  
●材質:アルミ ●入数:1

## テント設営手順



## 置く、吊るす、シーンに合わせる視認性の高い大きな伝えるシート

SOSだけでは伝わりきらない情報を伝えられ、素早い救助に繋がります。難燃加工不織布素材で火に強く、水に強い油性チョーク付で火災・水害にも対応。

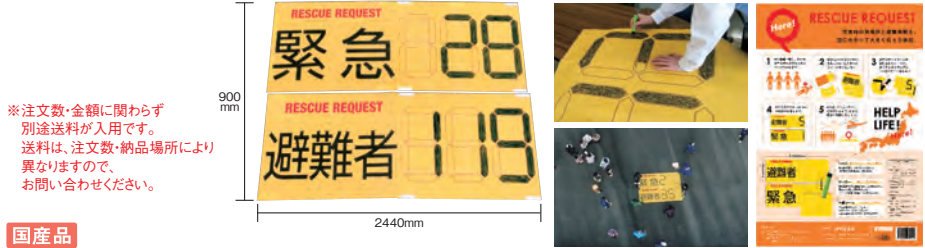

### レスキューリクエスト

No.18400 0A00-0000-28800 参考上代 **¥22,000** (税別)

●商品サイズ:展開時:約2440×900mm ●個装サイズ:約390mm×230mm×55mm ●包装形態:PP袋(重量:約935g) ●材質:シート:セルロース、ポリエチレンテレフタレート、マーカ:油性チョーク ●入数:1

## 安否状況・避難状況をいち早く把握

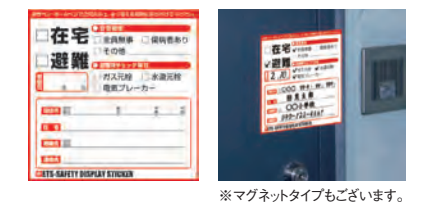

### ETS-SAFETY DISPLAY STICKER シールタイプ100枚

No.250520 0A00-0000-30000 参考上代 **オープン**

●商品サイズ:約160×160mm ●包装形態:ハダカ(重量:約700g) ●材質:ユポタック(110μ) ●入数:1

## 地震・水害などの災害に備える安否確認用お知らせタオル

地震・台風・水害など災害時、緊急事態の発生を知らせ、救援活動の優先順位確認に役立ちます。自治体の皆様のルール・お知らせチラシなどございましたらタオルに同封することも可能です。

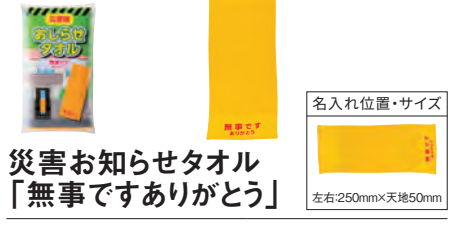

No.18835 1N70-14000-0350 参考上代 **¥350** (税別)

●商品サイズ:約340×840mm ●個装サイズ:約130×230×20mm ●包装形態:専用巻紙・OPP袋入(重量:約75g) ●材質:タオル綿100% 巻紙:OPP紙/プラ ●入数:120

## 災害時「無事を伝える」安否確認用タオル

巻紙下部に名入れ可能です。価格は名入れ代込み価格です。



No.61300 1P00-0000-0440 参考上代 **オープン**

●色柄:イエロー ●商品サイズ:約340×850mm ●個装サイズ:約140×240×15mm ●包装形態:PP袋(重量:約70g) ●材質:綿100% ●入数:300 ●出荷単位:ケース以上

## 前後に表記差替えの便利ベスト

防災訓練やスポーツイベント、大規模ワクチン接種会場などで多くの需要。差替え口はファスナー式で下方にある為、雨などで用紙がぬれたりインク移りの心配無し。



No.19545 1N1300-30000-3760 参考上代 **¥4,000** (税別)

●色柄:7色 ●商品サイズ:フリーサイズ ●個装サイズ:約500×380×5mm ●包装形態:PP袋(重量:約170g) ●材質:ポリエステルメッシュ ●入数:50

## ハンドルがたためるスタンダードなハンドメガホン

緊急災害時や屋外イベント、集会などの講義に、あらゆるシーンで使い易いスタンダードなメガホンです。音音量、サイレン音量ダイヤル調整。



### ハンドメガホン5W

No.19520 OA00-0000-4100

参考上代 **オープン**

●商品サイズ:本体約φ140×220mm ●個装サイズ:約140×225×140mm ●包装形態:化粧箱(重量:約550g) ●材質:ABS樹脂 ●入数:10

## 肩に掛けてマイクで話せるハンドメガホン

緊急災害時や屋外イベント、集会などの講義に、あらゆるシーンで使い易いスタンダードなメガホンです。音音量、サイレン音量ダイヤル調整。



### ハンドメガホン10W

No.19525 OA00-0000-5500

参考上代 **オープン**

●商品サイズ:本体約φ200×325mm、ハンドマイク部:約50×80×30mm ●個装サイズ:約235×330×200mm ●包装形態:化粧箱(重量:約1250g) ●材質:ABS樹脂 ●入数:4

## 前方だけでなく横からの飛散物を防ぎ目を守るゴーグルタイプ

めがね装用可能。  
空気弁付きで曇りにくい。



### 防塵メガネ

No.250535 OA00-0000-0566

参考上代 **¥450(税別)**

●色柄:透明 ●商品サイズ:約90×200×58mm ●個装サイズ:約90×200×60mm ●包装形態:PP袋(重量:約95g) ●材質:フレーム:PVC、レンズ:ポリカーボネート ●入数:200(20×10箱)

## 免許、登録不要でお手軽に使用できる特定小電力トランシーバー(出力10mW以下)

クラス最薄16.5mmのコンパクトボディ。最高クラスの防塵・防水性IP67。単3形乾電池1本の省電力設計。大型ディスプレイ&LEDインジケータ。ワンタッチミュート(消音)機能。

イヤホンマイク、キャリングケース、充電器など使用方法に応じて多彩なオプションがあります。



単3電池、または専用充電電池×1本(別売)

IP 67

防塵・防水形

### 特定小電力トランシーバー

No.19540 OA00-0000-23700

参考上代 **オープン**

●色柄:ブラック・イエロー・レッド(色指定可) ●商品サイズ:約57×88×16.5mm(アンテナ93mm) ●個装サイズ:約43×114×244mm ●包装形態:茶無地箱(重量:約224g) ●材質:ポリカーボネート ●入数:1

## 日曜大工からカーメンテナンスまでなんでもこなす充実の工具セット

メンテナンス作業、修理・補修など、あらゆる場面に対応します。



### 工具セット メカビット

No.250525 OA00-0000-15000

参考上代 **¥15,000(税別)**

●商品サイズ:収納ケース約355×310×82mm ●個装サイズ:約365×315×85mm ●包装形態:化粧箱(重量:約4,000g) ●材質:ケース:ポリエチレン樹脂、工具:炭素鋼・ABS樹脂等 ●入数:4

## 緊急時の様々な場面に対応する災害救助工具セット



セット内容  
ボルトカッター350mm、両口ハンマー1.5P、パール450mm、折込鋸210mm、万能オム標識ロープ9mm×20m、防じんメガネ、IDホイッスル、軍手、スチール製収納ケース

国産品

### レスキューツールキット

No.250530 OA00-0000-30000

参考上代 **¥20,000(税別)**

●商品サイズ:収納ケース約460×161×177mm ●個装サイズ:約480×200×180mm ●包装形態:茶無地箱(重量:約6,000g) ●材質:ケース:スチール ●入数:1

## 防災セット、アウトドアやホビーに便利な8つの機能

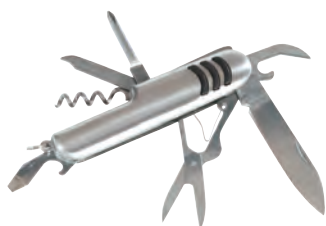

機能
① マイナスドライバー ② ハサミ ③ ナイフ ④ 栓抜き ⑤ 缶切り ⑥ プラスドライバー ⑦ 爪やすり(裏面) ⑧ コルク栓抜き
名入れ位置・サイズ
 10×15mm

### アクティブツール8

No.61650 1N150-20000-0536

参考上代 **¥570(税別)**

●色柄:シルバー ●商品サイズ:約92×25×15mm ●個装サイズ:約93×26×19mm ●包装形態:化粧箱(重量:約75g) ●材質:ステンレス ●入数:100

## コンパクトに折りたためるので保管場所にも困りません

雪対策に車載用としても使えます。  
ツルハシとして使用することができるので土を掘り起こしたりするのに便利です。



### 折りたたみスコップ

No.250540 OA00-0000-2820

参考上代 **¥2,500(税別)**

●色柄:黒 ●商品サイズ:(使用時)約575×155×55mm(折りたたみ時)約245×155×65mm ●個装サイズ:約260×190×70mm ●包装形態:PP袋(重量:約1,200g) ●材質:本体:スチール、収納ケース:PVC ●入数:12

※北海道、沖縄、および離島は別途運賃が必要です。(個人宅への配送等、お受け出来ない場合がございます)

## 丈夫で組み立てがラクな4ツ折担架

持ち運びに便利な収納ケース付。



付属品:安全ベルト・ケース  
(110×1100×180mm)

### 担架シリーズ4ツ折 キャリーセイバー

No.64680 0A00-0000-36000

参考上代 **¥24,000**(税別)

●商品サイズ:(展開時)約550×2080×130mm、(ケース収納時)約110×1100×180mm ●個装サイズ:約1100×260×170mm ●包装形態:ダンボール(重量:約5.2kg) ●材質:フレーム:アルミ、マット:タボリン ●入数:1

## 階段でも楽々救助者を運べる担架です

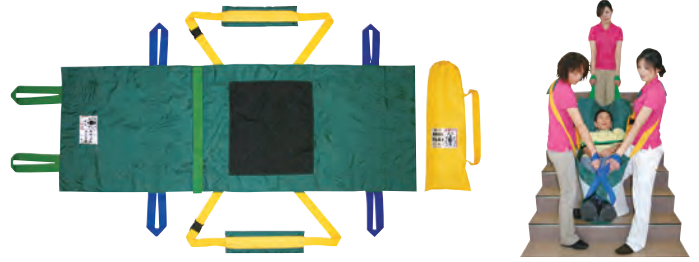

ご注文は1個から可能。(但し、運賃別途入用)  
※注文数・金額に関わらず別途送料が入用です。  
送料は、注文数・納品場所により異なりますので、  
お問い合わせください。

階段上り

階段下り



国産品

### 救助担架フレスト

No.27033 0A00-0000-52000

参考上代 **¥38,000**(税別)

●色柄:グリーン ●商品サイズ:約1900×680mm ●個装サイズ:約236×700×66mm ●包装形態:化粧箱(重量:約1700g) ●材質:本体シート部:ナイロン(防水シート) ベルト部:ポリプロピレン ●入数:1

## 背負式で両手がふさがらない!コンパクトサイズで運びやすい!



セット内容

丸シヨベル690mm、バール600mm、パンダグラフジャッキ1t用、万能オノ、両口ハンマー1.8kg、ボルトクリップ350mm、天然ゴムコート手袋(L)、標識ロープ、ゴーグル1個、防塵マスク2枚、軍手1双、背負い式収納ケース(ターポリン製)750×280×120mm、小物用袋

### 背負えるレスキューツールセット

No.19560 0A00-0000-82800

参考上代 **¥69,000**(税別)

●商品サイズ:ケース:幅280×奥行120×高さ750mm ●個装サイズ:約300×140×770mm ●包装形態:段ボール(重量:10kg) ●入数:1

## 緊急時の様々な場面に対応する災害救助工具セットです



セット内容

丸シヨベル、防塵メガネ2個、防塵マスク2枚、皮手袋2双、掛矢150mm、バチツルハンシ1.5kg、両口ハンマー3.6kg、レスキューアックス、ボルトカッター600mm、平バール900mm、標識ロープ12mm×20m、折込鋸240mm、収納ケース

国産品

### レスキューツールキット

No.250550 0A00-0000-132000

参考上代 **¥88,000**(税別)

●商品サイズ:約1,000×350×170mm ●個装サイズ:約1,080×390×200mm ●包装形態:茶無地箱(重量:27kg) ●入数:1

## パンクしない!空気入れ不要の電動アシスト三輪自転車!

ロータイプなので足が地面にしっかり着いて安心。

※防犯登録はお客様に申請をお願いいたします。



リチウムイオンバッテリー容量:  
5.8Ah(重量:1.41kg)

### ACTIVEPLUS(アクティブプラス) ノーパンク ロータイプ 電動アシスト三輪自転車

No.261015 0A00-0000-262500

参考上代 **¥250,000**(税別)

●色柄:グリーン ●商品サイズ:W1400×D580×H955mm ●個装サイズ:約W1260×D520×H800mm ●包装形態:段ボール入(重量:約34kg) ●材質:スチールフレーム ●入数:1

※北海道、沖縄、および離島は別途運賃が必要です。(個人宅への配送等、お受け出来ない場合もございます)

## 軽快車タイプのノーパンク折畳み自転車

LEDオートライト搭載で、暗くなったら自動で点灯します!

※防犯登録はお客様に申請をお願いいたします。

※掲載期間内にデザインの変更が起る可能性があります。



付属品:スベアキー

### ACTIVEPLUS(アクティブプラス) ノーパンク26インチ折畳シティサイクル

No.261020 0A00-0000-71300

参考上代 **¥50,000**(税別)

●色柄:オフホワイト ●商品サイズ:W1810×D580×H1050mm ●個装サイズ:約W920×D370×H900mm ●包装形態:段ボール入(重量:約23kg) ●材質:スチールフレーム ●入数:1

## 必要数に合わせて選べる救急セット

充実のグループ用。



10人用



### 防災用救急箱セット 10人用

No.64400 0A00-0000-21740

参考上代 **¥19,000** (税別)

●商品サイズ:ケース:幅365×奥行275×高さ313mm ●個装サイズ:約385×295×330mm ●包装形態:ダンボール(重量:約3.2kg) ●入数:1

#### セット内容

三角巾×2、伸縮包帯(M×3,L×1)、滅菌ガーゼ(S:15枚,M:12枚)、サージカルテープ、消毒液×2、消毒ウェットティッシュ(10枚)、救急絆創膏(M:100枚)、防水パッド(M:5枚)、ポリグローブ(L:100枚)、マスク(ふつう:6枚,こども用:4枚)、毛抜き、万能ばさみ、一方弁マスク×2、アルミケース

レギュラーセット用。



20人用



### 防災用救急箱セット 20人用

No.64405 0A00-0000-44960

参考上代 **¥34,000** (税別)

●商品サイズ:ケース:幅365×奥行275×高さ313mm ●個装サイズ:約385×295×330mm ●包装形態:ダンボール(重量:約4.7kg) ●入数:1

#### セット内容

三角巾×10、伸縮包帯(S×2,M×3,L×1)、滅菌ガーゼ(S:15枚,M:12枚)、サージカルテープ、消毒液×2、消毒ウェットティッシュ(10枚)×5、救急絆創膏(M:100枚)、防水パッド(S:6枚,M:5枚,L:4枚)、眼帯セット×2、ポリグローブ(L:100枚)、マスク(ふつう:10枚,こども用:10枚)、防寒用アルミシート×2、冷却シート(16枚)、万能ばさみ、メディカルキット、電子体温計、ワンタッチ式駆血帯、ソフトシーネ(5S,4S,3S)、一方弁マスク×2、救急ハンドブック、アルミケース

レギュラーセット用。



50人用



### 防災用救急箱セット 50人用

No.19565 0A00-0000-85300

参考上代 **¥70,000** (税別)

●商品サイズ:ケース:幅435×奥行295×高さ340mm ●個装サイズ:約455×315×360mm ●包装形態:段ボール(重量:8kg) ●入数:1

#### セット内容

三角巾×20、伸縮包帯(S×5,M×5,L×5)、滅菌ガーゼ(S:15枚,M:12枚,L:10枚)×2、モイスキンパッド(4枚)、サージカルテープ×3、消毒液×3、消毒ウェットティッシュ(10枚)×10、救急絆創膏(M:100枚)×3、防水パッド(S:6枚)×3、(M:5枚)×3、(L:4枚)×2、眼帯セット×2、ポリグローブ(L:100枚)、3Dマスク(ふつう:30枚,こども用:20枚)、防寒用アルミシート×5、冷却シート(16枚)×2、万能ばさみ×2、刺抜きピンセット×2、電子体温計、ワンタッチ式駆血帯×5、ソフトシーネ(5S×2,4S×2,3S×2)、一方弁マスク×2、救急ハンドブック、アルミケース

※北海道、沖縄、および離島は別途運賃が必要です。(個人宅への配送等、お受け出来ない場合がございます)

## いざという時に役立つプラケースに入った携帯用簡易救急セット



**名入れ位置・サイズ**  
25×45mm  
※医療機器届出番号 27B3X00138000001

**セット内容**  
エイドバンM5枚、カラーメンポー10P、コットンパフ3枚、ワンタッチホータイ1枚

**NEW**  
**エイドチーム-1**

No.261025 7N40-30000-0270 参考上代 **¥270**(税別)

●商品サイズ:約76×115×30mm ●個装サイズ:約80×118×34mm ●包装形態:化粧箱(重量:約66g) ●材質:塩化不織布、綿、PP ●入数:150

## とてもコンパクトな救急セット



**名入れ位置・サイズ**  
25×45mm  
※医療機器届出番号 27B3X00138000001

**セット内容**  
エイドバン(M×5枚)、カラーメンポー10P、コットンパフ(3枚)、ワンタッチホータイ(1枚)、爪切り(やすり付き)、毛抜き、ハサミ

**NEW**  
**エイドチーム-2**

No.36785 7N50-30000-0480 参考上代 **¥480**(税別)

●色柄:ホワイト ●商品サイズ:約115×76×30mm ●個装サイズ:約118×80×34mm ●包装形態:化粧箱(重量:約105g) ●入数:150

## 11種類のアイテムが入った実用的な救急セット



**名入れ位置・サイズ**  
20×80mm  
※医療機器届出番号 27B3X00138000001

**セット内容**  
爪切り、耳かき、エチケットハサミ、爪ヤスリ、毛抜き兼ピンセット、キューティクルカッター、ルーペ、キズテープM(3枚入)、カラー綿棒(10本入)、コットンパフ3P、ワンタッチ包帯

**NEW**  
**エイドクルー#100**

No.64395 2N140-14000-1000 参考上代 **¥1,000**(税別)

●色柄:ホワイト ●商品サイズ:約150×105×20mm ●個装サイズ:約107×25×152mm ●包装形態:化粧箱(重量:約178g) ●材質:HIPS樹脂、他 ●入数:100

## 14種類のアイテムが入った実用的でボリュームたっぷりの救急セットです



**名入れ位置・サイズ**  
30×100mm  
※医療機器届出番号 27B3X00138000001

**セット内容**  
専用ケース(鏡付)、グルーミング7点セット(爪切り、エチケットハサミ、耳かき、爪ヤスリ、毛抜き兼ピンセット、キューティクルカッター、ルーペ)、マスク(2枚入)、ガーゼ巾着(5枚入)、キズテープM(3枚入)、ワンタッチ包帯、コットンパフ(3枚入)、カラー綿棒(10本入)

**NEW**  
**エイドクルー#200**

No.64415 3N140-14000-2000 参考上代 **¥2,000**(税別)

●色柄:ホワイト ●商品サイズ:約195×145×45mm ●個装サイズ:約147×47×200mm ●包装形態:化粧箱(重量:約430g) ●材質:ABS樹脂、他 ●入数:24

## 花粉・ホコリを大幅カット

三層式フィルター不織布マスクです。



**名入れ位置・サイズ**  
20×70mm

**NEW**  
**e-マスク1P**

No.261030 2N16-15000-0035 参考上代 **¥35**(税別)

●商品サイズ:約175×95mm ●個装サイズ:約105×180×3mm ●包装形態:PP袋入(重量:約6g) ●材質:不織布 ●入数:500(50×10)

## 綿棒と絆創膏の簡易メディカルセット

ソフトケースに入っているので持ち運びにも便利です。



**名入れ位置・サイズ**  
40×30mm  
※医療機器届出番号 27B3X00138000001

**セット内容**  
カラーメンポー10本、エイドバンM5枚

**NEW**  
**ハンディメディカル**

No.61870 2N30-30000-0130 参考上代 **¥130**(税別)

●色柄:ホワイト ●商品サイズ:約80×110×4mm ●個装サイズ:約83×115×4mm ●包装形態:PP袋(重量:約17g) ●材質:ソフトケース:塩化ビニル ●入数:500

## 緊急時や旅行に重宝するアイテム5点のセット



**国産品**  
**ホットするポーチ お出かけセットL-SQ1**

**セット内容**  
除菌ハンディウェットティッシュ10枚、全て水に流せるポケットティッシュ10W、個装マスク1枚、絆創膏M2枚、両軸綿棒2本

**NEW**

No.19605 0A00-0000-0210 参考上代 **¥210**(税別)

●個装サイズ:約150×240×10mm ●包装形態:ポーチ(重量:約60g) ●材質:ポリエチレン ●入数:100

## 本体は抗菌・防水仕様なので清潔に保管できます

収納ケース付

※医療機器届出番号 219ADBZX00169000



ボタン電池LR41×1(電池寿命約3年)

**NEW**  
**シチズン電子体温計CT422-E**

No.261035 0A00-0000-1200 参考上代 **¥1,200**(税別)

●商品サイズ:約18×128×9mm ●個装サイズ:約40×20×173mm ●包装形態:化粧箱(重量:約36g) ●材質:ABS樹脂、ステンレススチール ●入数:200

※北海道、沖縄、および離島は別途運賃が必要です。(個人宅への配送等、お受け出来ない場合がございます)

## 耳でもオデコでも約1秒で測れる赤外線体温計

気温・室内温度・液体固体表面温度計付・バックライト機能搭載

※医療機器届出番号 230ADBZX00100000



ボタン電池CR2032×1(電池寿命約2800回)

**NEW**  
**シチズン耳/額式体温計CTD711**

No.261040 0A00-0000-9000 参考上代 **¥8,000**(税別)

●商品サイズ:約45×106×612mm ●個装サイズ:約71.6×72.5×154mm ●包装形態:化粧箱(重量:約144g) ●材質:ABS樹脂、PMMA ●入数:100

## 軽くて耐久性のあるEVAバッグの救急用品セット

緊急時の応急手当てに役立つアイテムをセット。低体温症対応として、アルミシートもセットしています。

セット内容
EVAバッグ、アルミシート、カット綿×3枚、カットガーゼ×3枚、包帯、救急絆創膏2サイズ×各3枚(医療機器届出番号:27B2X00110000008)、サージカルテープ、清浄綿 2枚入×3包、ハサミ、ピンセット、毛抜き、耳かき、マスク、応急手当てポケットブック、ビルケース



名入れ位置・サイズ
 (裏面)100×100mm

## MOSHISONA救急15点セット

No.19575 2N500-12000-4500 参考上代 **¥5,000**(税別)

●商品サイズ:約250×200×70mm ●個装サイズ:約270×230×80mm ●包装形態:化粧箱(重量:約520g) ●材質:(バッグ本体)EVA ●入数:20

## 災害時の備えに最適な応急処置に役立つ救急用品セットです



セット内容
ホームガーゼ×1・スノーカット×1・簡易救急セット(ハサミ・ピンセット・絆創膏・綿棒)×1・スノータイM×1・清拭綿3P×1・赤巾着×1

## 救急セット巾着タイプ

No.19595 0A00-0000-2520 参考上代 **オープン**

●商品サイズ:約240×170mm ●個装サイズ:約240×170mm ●包装形態:裸(重量:約154g) ●入数:50

## 透明なクリアケースのため、中身も容易に確認できます



セット内容
滅菌ガーゼM10枚、カット綿55g、不織布サージカルテープ1巻、伸縮包帯M1巻、指用ネット包帯3本、防水パッドM3枚、絆創膏S6枚・M24枚・L3枚、綿棒50本、消毒液80ml、清浄綿25包×2、三角巾1枚、救急箱

## 国産品 救急セット

No.250570 0A00-0000-8000

参考上代 **オープン**

●色柄:ホワイト ●商品サイズ:約315×187×150mm ●包装形態:裸(重量:約1300g) ●入数:6 ●出荷単位:2ケース以上、ケース単位

## 小型バッグで携帯に便利な救急セットです

応急手当て全般について記載のポケットブック付き。

名入れ位置・サイズ
 30×120mm



セット内容
救急バッグ、カット綿×3枚、カットガーゼ×3枚、包帯、救急絆創膏2サイズ×3枚(医療機器届出番号:219ADBZX001690000)、サージカルテープ、清浄綿 2枚入×3包、ハサミ、ピンセット、耳かき、毛抜き、マスク、応急手当ポケットブック

## NEW 救急バッグセット(KB26-13)

No.261045 3N140-15000-4050 参考上代 **¥3,600**(税別)

●商品サイズ:約230×100×155mm ●個装サイズ:約235×112×170mm ●包装形態:化粧箱(重量:約408g) ●材質:バッグ本体:ポリエステル ●入数:20



セット内容
救急バッグ、カット綿×3枚、カットガーゼ×3枚、包帯、救急絆創膏2サイズ×3枚(医療機器届出番号:219ADBZX001690000)、サージカルテープ、清浄綿 2枚入×3包、ハサミ、ピンセット、耳かき、冷却パック、毛抜き、マスク、熱救急シート2枚、応急手当ポケットブック

## NEW 救急バッグセット(KB26-15)

No.261050 3N140-15000-4500 参考上代 **¥4,000**(税別)

●商品サイズ:約230×100×155mm ●個装サイズ:約235×112×170mm ●包装形態:化粧箱(重量:約544g) ●材質:バッグ本体:ポリエステル ●入数:20



セット内容
救急バッグ、カット綿×3枚、カットガーゼ×3枚、包帯、救急絆創膏2サイズ×3枚(医療機器届出番号:219ADBZX001690000)、サージカルテープ、清浄綿 2枚入×3包、ハサミ、ピンセット、毛抜き、耳かき、冷却パック、手指消毒スプレー12ml、三角巾、マスク、防寒シート、熱救急シート2枚、大判厚手おしぼり、ポケットティッシュ、応急手当ポケットブック

## NEW 救急バッグセット(KB26-20)

No.261055 3N140-15000-5630 参考上代 **¥5,000**(税別)

●商品サイズ:約230×100×155mm ●個装サイズ:約235×112×170mm ●包装形態:化粧箱(重量:約712g) ●材質:バッグ本体:ポリエステル ●入数:20

※北海道、沖縄、および離島は別途運賃が必要です。(個人宅への配送等、お受け出来ない場合がございます)

### 「5年保証」の防災用のウェットティッシュです

除菌効果の高いウェットティッシュを採用しております。防湿性の高いアルミ蒸着のフィルム、本体にも5年保証を謳い、ビジュアル的な判りやすさを追求しました。



名入れ位置・サイズ



国産品

### 5年保証 超・防災用ウェットティッシュ20枚入

No.81745 5N60-4000-0128 参考上代 **¥200**(税別)

●色柄:ホワイト ●商品サイズ:約150×200mm ●個装サイズ:約140×90×12mm ●包装形態:ピロー包装(重量:約66g) ●材質:不織布 ●入数:200(10×20袋) ●出荷単位:ケース単位

※個人宅への配送は、別途送料が必要です。 ※製造より5年です。

### 「7年保証」の防災用のウェットティッシュ

除菌効果の高いウェットティッシュを採用しております。防湿性の高いアルミ蒸着のフィルム、本体にも7年保証を謳い、ビジュアル的な判りやすさを追求しました。



名入れ位置・サイズ



NEW

国産品

### 7年保証超 防災用ウェットティッシュ20枚入

No.261060 5N60-4000-0136 参考上代 **¥210**(税別)

●色柄:シルバー ●商品サイズ:約150×200mm ●個装サイズ:約140×90×12mm ●包装形態:ピロー包装(重量:約66g) ●材質:不織布 ●入数:200(10×20袋) ●出荷単位:ケース単位

※個人宅への配送は、別途送料が必要です。 ※製造より7年です。

### 敏感肌の方や赤ちゃんにやさしい

エタノール等を配合し、除菌にすぐれたアルコールタイプのウェットティッシュです。



NEW

国産品

### 防災ウェット7年保存 大判10枚

No.261460 0A00-0000-0170 参考上代 **オープン**

●個装サイズ:約210×125mm ●包装形態:ピロー包装(重量:約76g) ●材質:不織布 ●入数:100 ●出荷単位:ケース単位

### アルミを含む3層構造のフィルム採用

高い耐光性、防湿性を実現しました。



NEW

国産品

### 6年保証 備蓄用大判ウェットティッシュ20枚入

No.261065 0A00-0000-0200 参考上代 **¥200**(税別)

●個装サイズ:約100×200×20mm ●包装形態:ピロー包装(重量:約150g) ●材質:不織布 ●入数:50 ●出荷単位:ケース単位

### さっと拭取り素早く除菌!7年保存携帯用除菌ウェットティッシュ



国産品

### ノア7年長期保存用 ウェットティッシュ20枚入

No.250580 0A00-0000-0252 参考上代 **¥200**(税別)

●商品サイズ:約140×200mm/枚 ●個装サイズ:約100×160×20mm ●包装形態:ピロー包装(重量:約85g) ●材質:レーヨン、PET、PE、PP ●入数:60 ●出荷単位:ケース単位

### 未開封で10年保存ができる防災除菌ウェットティッシュ

耐光性・防湿性の高い特殊アルミ使用。アルコール不使用。パッケージはアルミ蒸着の3層構造フィルム。



NEW

### EVER SAFE 10年保存ウェットティッシュ(20枚入)

No.261070 0A00-0000-0130 参考上代 **オープン**

●個装サイズ:約90×135×15mm ●包装形態:化粧箱(重量:約83g) ●材質:不織布 ●入数:200(5×40袋)

### ノンアルコール化粧品類。メイク落とし、デリケートなお肌にも使えます

ナノの力で汗・ニオイ・汚れ・静電気・あぶらをひと拭きでしっかり落とすウェットティッシュ。



30枚入

大きなタイプ

無香料。大判厚手シート。

成分:水、BG、ダイズ油脂肪酸、メチルパラベン、エチルパラベン、プロピルパラベン、スギナエキス、ホップエキス、セイヨウアカマツ球果エキス、レモン果実エキス、ローズマリー葉エキス、水酸化K、銀、ヒスチジン

国産品

### エピスタプロプル ピロータイプ30枚

No.19130 0A00-0000-0810 参考上代 **¥687**(税別)

●色柄:ブルー ●商品サイズ:シート:約200×300mm ●個装サイズ:約205×130×35mm ●包装形態:ピロー包装(重量:約220g) ●材質:レーヨン、ポリエステル ●入数:50 ●出荷単位:ケース単位



10枚入

トイレに流せるようになりました

やさしい石鹸の香り・携帯に最適。水溶解紙使用。

成分:水、BG、ダイズ油脂肪酸、メチルパラベン、エチルパラベン、プロピルパラベン、スギナエキス、ホップエキス、セイヨウアカマツ球果エキス、レモン果実エキス、ローズマリー葉エキス、水酸化K、銀、ヒスチジン、香料

国産品

### エピスタプロプル ハンディタイプ ピンク10枚

No.19125 0A00-0000-0480 参考上代 **¥409**(税別)

●色柄:ピンク ●商品サイズ:シート:約200×200mm ●個装サイズ:約150×85×10mm ●包装形態:ピロー包装(重量:約97g) ●材質:バルブ不織布(水溶解紙) ●入数:100 ●出荷単位:ケース単位



10枚入

無香料・携帯に最適。

成分:水、BG、ダイズ油脂肪酸、メチルパラベン、エチルパラベン、プロピルパラベン、スギナエキス、ホップエキス、セイヨウアカマツ球果エキス、レモン果実エキス、ローズマリー葉エキス、水酸化K、銀、ヒスチジン

国産品

### エピスタプロプル ハンディタイプ 白緑10枚

No.18335 0A00-0000-0460 参考上代 **¥389**(税別)

●色柄:白緑 ●商品サイズ:シート:約200×200mm ●個装サイズ:約150×85×10mm ●包装形態:ピロー包装(重量:約51g) ●材質:レーヨン、ポリエステル ●入数:100 ●出荷単位:ケース単位

●試験データ:インフルエンザウイルス不活化試験、アレルギー検査(大豆たんぱく質)、ガスの除去性能評価試験(消臭力試験)、静電気抑制試験、抗菌力試験(大腸菌、黄色ブドウ球菌) ●使用方法:汚れやニオイ、汗、脂、油、生理時など、不快感がある・気になる場所を本品ウェットティッシュで一拭きするだけ。しっかりした洗浄力で、力を入れてこすらずにサッと汚れなどを拭き取ります。拭き取り後は、乾燥もせずしっかりと保湿します。 ●用途:全身拭ける化粧品・ノンアルコール・低刺激・敏感肌・あぶら汚れ・消臭・保湿・口腔ケア・感染予防に。 ●特徴:洗浄力・保湿性に優れた、大豆由来の洗浄・保湿成分を使用。 ●虫菌菌試験報告書除菌効果試験有

\*北海道、沖縄、および離島は別途送料が必要です。(個人宅への配送等、お受け出来ない場合もございます)

緊急時・災害時に便利なウェットタイプのタオルです

お風呂に入れない時に顔や体を拭いてお使い頂けます。ご使用後は洗濯し、タオルとしてご利用頂けます。



※注文数・金額に関わらず別途送料が入用です。送料は、注文数・納品場所により異なりますので、お問い合わせください。

国産品

非常用ウェットタオル

No.50930 0A00-0000-0316 参考上代 **¥280**(税別)

●色柄:ホワイト(タオル) ●商品サイズ:約260×260mm ●個装サイズ:約110×190mm ●包装形態:シルトパウチ(重量:約59g) ●材質:綿100% ●入数:100 ●出荷単位:ケース単位

高知県防災関連登録製品  
※製造より6年保存



※注文数・金額に関わらず別途送料が入用です。送料は、注文数・納品場所により異なりますので、お問い合わせください。

国産品

非常用ウェットタオルBIG

No.250585 0A00-0000-0856 参考上代 **¥760**(税別)

●色柄:ホワイト(タオル) ●商品サイズ:約350×840mm ●個装サイズ:約170×250mm ●包装形態:アルミパック(重量:約180g) ●材質:綿100% ●入数:60 ●出荷単位:ケース単位

高知県防災関連登録製品  
※製造より6年保存

優しい肌触りでしっかりと拭けます

パッケージにアルミフィルム使用で長期保存(5年)が可能なおしぼり。厚手不織布なのでふんわり。



国産品

長期保存厚手おしぼり

No.61840 0A00-0000-0100 参考上代 **¥100**(税別)

●色柄:ホワイト ●商品サイズ:約560×280mm ●個装サイズ:約195×45×25mm ●包装形態:ビロ-包装(重量:約48g) ●材質:スパンレース不織布 ●入数:300

摩擦が少なく肌に優しい、7年保存大判ウェットタオル

旭化成のベンリーゼ®使用しています。天然由来原料の生分解性繊維です。



国産品

セリオ® 長期保存用WETタオル(7年)

No.250595 0A00-0000-0106 参考上代 **¥100**(税別)

●商品サイズ:約580×235mm/枚 ●個装サイズ:約190×40×20mm ●包装形態:ビロ-包装(重量:約25g) ●材質:キュプラ100%(旭化成のベンリーゼ®使用) ●入数:200 ●出荷単位:ケース単位

1つの備蓄で赤ちゃんから大人まで全身拭ける

安全性に考慮された『みんなのからだふき』防災グッズ大賞2022 入賞受賞。



NEW

国産品

肌にやさしいみんなのからだふき(30枚入)

No.261075 0A00-0000-0688 参考上代 **オープン**

●色柄:ホワイト ●商品サイズ:約200×300mm ●個装サイズ:約215×130mm ●包装形態:パウチ(重量:約200g) ●材質:不織布 ●入数:40 ●出荷単位:ケース単位 ※4ケース未満は注文数に関わらず別途送料が必要です。

「大判厚手」しかもトイレに流せる

1枚で汚れを拭き取れる大判厚手シート!レンジで温めOK!お肌に優しいトイレに流せるおしりふきです。



成分:水、キダチアロエ葉エキス、BG、ヒアルロン酸Na、安息香酸Na、ベンザルコニウムクロリド、セチルピリジニウムクロリド、フチルカルバミン酸ヨウ化プロピニル、ヒドロキシプロピルシクロデキストリン、EDTA-2Na  
約2~3年

国産品

ノアトイレに流せるふんわり大判おしりふき(50枚入)

No.250590 0A00-0000-0640 参考上代 **オープン**

●商品サイズ:約200×300mm/枚 ●個装サイズ:約115×200×55mm ●包装形態:ビロ-包装(重量:約450g) ●材質:パルプ、レーヨン ●入数:20 ●出荷単位:ケース単位

超ロングサイズのウェットボディタオルです



完全密封仕様、ノンアルコール、無香料

※ラベルを剥がして取り出す仕様ではありません

国産品

防災用ウェットボディタオル超ロングサイズ

No.50250 0A00-0000-0210 参考上代 **¥205**(税別)

●色柄:ホワイト ●商品サイズ:約900×300mm ●個装サイズ:約210×170×8mm ●包装形態:アルミ蒸着フィルム(重量:約80g) ●材質:レーヨン、ポリエステル ●入数:100

お肌に優しく、潤いプラス

パラベンフリー・アルコールフリー!



NEW

国産品

からだ用ウェット300枚入

No.261080 0A00-0000-2700 参考上代 **オープン**

●商品サイズ:約φ200×195mm ●包装形態:ハダカ(重量:約2300g) ●材質:不織布 ●入数:6 ●出荷単位:ケース単位

高濃度アルコールでしっかり除菌、大容量のウェットシート

設備清掃ウェットシートです。



国産品

除菌アルコールシートAL80(400枚入)

No.250600 0A00-0000-6400 参考上代 **オープン**

●商品サイズ:約150×200mm/枚 ●個装サイズ:約φ220×200mm ●包装形態:バケツ(重量:約1,730g) ●材質:レーヨン、PET ●入数:4 ●出荷単位:ケース単位

※北海道、沖縄、および離島は別途運賃が必要です。(個人宅への配送等、お受け出来ない場合がございます)

### 携帯に便利な紙せっけん

水に溶ける不思議な紙。紙をこすると泡状となって汚れをしっかり落とします。



10枚入

国産品

### ペーパーソープ(10枚入)

No.18115 0A00-0000-0120 参考上代 **¥120**(税別)

●色柄:ピンク ●商品サイズ:約65×47mm ●個装サイズ:約67×92mm  
●包装形態:PP袋(重量:約5g) ●材質:水溶解 ●入数:1000

### 水いらずでお口スッキリ!

指サック型なのでしっかり歯が磨けます。



防災グッズ大賞2022  
入賞受賞

5年保存  
(高温多湿を避けて保存)

国産品

### 指サック型 歯みがきシート(10枚入)

No.18125 0A00-0000-0826 参考上代 **オープン**

●色柄:ホワイト ●商品サイズ:約50×120mm ●個装サイズ:約205×105mm ●包装形態:レトルトパウチ(重量:約50g) ●材質:不織布(レーヨン・ポリブレン) ●入数:80 ●出荷単位:ケース単位  
※4ケース未満は注文数に関わらず別途送料が必要です。

### 水のない環境でも、髪や頭皮を清潔にする洗髪用ウェットシート

使いやすい手袋型だから、清潔にするだけでなく驚きのサッパリ感。サッパリ感はストレスを軽減し、心のケアにも効果的。男女共用のフリーサイズ。備蓄や配布に便利な1回分。



防災グッズ大賞2022  
大賞受賞

5年保存  
(高温多湿を避けて保存)

国産品

### 水のない泡なしシャンプー ウェット手袋(2枚入)

No.18120 0A00-0000-0424 参考上代 **オープン**

●色柄:ホワイト ●商品サイズ:約250×250mm ●個装サイズ:約150×190mm ●包装形態:レトルトパウチ(重量:約55g) ●材質:不織布(レーヨン・ポリブレン) ●入数:80 ●出荷単位:ケース単位 ※4ケース未満は注文数に関わらず別途送料が必要です。

### 災害時に拭くだけでメイクをオフ、肌を清潔に保ちます

化粧水・美容液成分でうるおいを守るオールインワン処方。長引く避難生活でも、心と肌を守ります。防災グッズ大賞2025 入賞受賞。



NEW

国産品

### もしもの時のメイク落としコットン

No.261085 0A00-0000-0900 参考上代 **オープン**

●色柄:ホワイト ●商品サイズ:約140×200mm ●個装サイズ:約195×140mm ●包装形態:パウチ(重量:約65g) ●材質:不織布(コットン) ●入数:40 ●出荷単位:ケース単位 ※4ケース未満は注文数に関わらず別途送料が必要です。

### 水の無い災害時でも、すぎ不要で全身をキレイにできるウェットティッシュ4種セット



セット内容

シャンプー(ウェット手袋)×3回分、ボディケア(みんなのからだふき)30回分、歯磨き(歯磨きシート)×10回分、ボディケア(コットンボディタオル)×3回分

防災グッズ大賞2023  
大賞受賞

国産品

### 水のない全身キレイセット

No.19615 0A00-0000-3900 参考上代 **オープン**

●色柄:ホワイト ●個装サイズ:約220×155×61mm ●包装形態:化粧箱(重量:約630g) ●入数:10 ●出荷単位:ケース単位 ※4ケース未満は注文数に関わらず別途送料が必要です。

### 普通のナプキンの1/2サイズの為コンパクトに保管が可能!



(圧縮)



国産品

### 非常用生理用品24枚

No.33165 0A00-0000-2400 参考上代 **オープン**

●個装サイズ:約145×110×60mm ●包装形態:PP袋(重量:約223g) ●材質:ポリエチレン、ポリブレン ●入数:45

### 水・タオルなしで髪・頭皮をスッキリに!

外出先やスポーツ後など汗をかいてニオイが気になった時に。パウダーに皮脂を吸着させて頭皮のニオイを防止しスッキリ。



シュッとリフレッシュ

持ち運びも便利

シャボンの香り



国産品

### 水がいらない ドライシャンプー (シャボンの香り)

No.18130 0A00-0000-1600 参考上代 **オープン**

●商品サイズ:約φ40×155mm ●包装形態:シュリンク加工(重量:約130g) ●材質:アルミ缶 ●入数:48(24×2箱)

グレープフルーツの香り



国産品

### 水がいらない ドライシャンプー (グレープフルーツの香り)

No.18135 0A00-0000-1600 参考上代 **オープン**

●商品サイズ:約φ40×155mm ●包装形態:シュリンク加工(重量:約130g) ●材質:アルミ缶 ●入数:48(24×2箱)

### 美容成分配合で頭皮にやさしい

柿渋エキス配合で頭の気になるニオイもスッキリ!速乾性に優れたスプレータイプです。



国産品

### 水のない ドライシャンプー200ml

No.250605 0A00-0000-1260 参考上代 **オープン**

●色柄:ホワイト ●商品サイズ:約50×175×50mm ●包装形態:裸(重量:約235g) ●材質:PET・PP ●入数:36 ●出荷単位:ケース単位

### 洗い流し不要!簡単ケア

入浴できない時の簡単ケア!ふくだけでお肌の汚れとニオイをスッキリ落とします。



国産品

### 柿渋エキス配合 清拭料タイプ480ml

No.250610 0A00-0000-1100 参考上代 **オープン**

●色柄:ホワイト ●商品サイズ:約90×205×70mm ●包装形態:裸(重量:約580g) ●材質:PP・PE・PS ●入数:12 ●出荷単位:ケース単位

※北海道、沖縄、および離島は別途運賃が必要です。(個人宅への配送等、お受け出来ない場合もございます)

## フェイスタオルを真空パックにした清潔で省スペースなタオルセットです

真空パックだから清潔。開封後もジッパー付で汚れをシャットアウト。  
非常時に役立つ11通りの使い方の説明書を同封しています。



5枚セット

付属品:使い方説明書

3枚セット



使い方説明書

### NEW PLUS TOWEL (3枚セット)

No.261090 0A00-0000-0900 参考上代 **オープン**

●色柄:本体:ホワイト ●商品サイズ:1枚:約340×850mm ●個装サイズ:約260×160×25mm ●包装形態:PP袋(重量:約210g) ●材質:綿100% ●入数:60

### NEW 国産品 PLUS TOWEL (5枚セット)

No.261095 0A00-0000-1750 参考上代 **¥1,500(税別)**

●色柄:本体:ホワイト ●商品サイズ:1枚:約340×820mm ●個装サイズ:約370×230×15mm ●包装形態:PP袋(重量:約340g) ●材質:綿100% ●入数:40

## 使い勝手の良いフェイスタオルをコンパクトに圧縮

非常用として備蓄にも最適です。



名入れ位置・サイズ

85×55mm  
(圧縮表面に型押し)

### NEW プレストオル トランプ型

No.261100 1N00-50000-0390 参考上代 **¥390(税別)**

●色柄:ホワイト ●商品サイズ:タオル使用時:約340×850mm ●個装サイズ:約95×65×12mm ●包装形態:シュリンクパック(重量:約62g) ●材質:綿 ●入数:200

## 不織布なので非常に軽くコンパクト

吸水速乾。90回洗濯しても使用可能!  
肌に優しい安心な素材。

ドイツ製の他では類をみない特殊不織布を使用

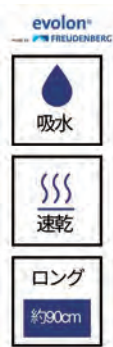

薄い軽い・丈夫・安心

### 防災備蓄用タオル(不織布)

No.19625 0A00-0000-0400 参考上代 **オープン**

●色柄:ホワイト ●商品サイズ:約900×260mm ●個装サイズ:約130×80×20mm ●包装形態:PP袋(重量:約25g) ●材質:ポリエステル・ナイロン ●入数:150 ●出荷単位:ケース単位

## 100回洗濯しても効果が持続する抗菌・抗ウイルス作用

抗菌剤のマイナスイオンが菌表面に働きかけ、多くの菌種を除去することで、におい戻りを防ぐので、部屋干ししてもにおい戻りません。



### 国産品 抗菌ハンカチタオル1P

No.62045 0A00-0000-0640 参考上代 **¥500(税別)**

●色柄:レッド・ネイビー(色指定可) ●商品サイズ:約250×250mm ●個装サイズ:約135×135×10mm ●包装形態:窓空き箱(重量:約35g) ●材質:綿90%、アクリル10% ●入数:150



## ソフトで丈夫なぞうきん



### NEW お徳用雑巾5枚

No.261105 0A00-0000-0500 参考上代 **オープン**

●商品サイズ:約200×300mm ●個装サイズ:約400×240×40mm ●包装形態:PP袋入(重量:約29g) ●材質:綿100% ●入数:80 ●出荷単位:ケース単位

## 天然原料由来の「再生繊維」を使用した使い捨て衛生グッズ

レーヨンとは木材パルプから採取する植物原料に薬品加工を施して作られる天然原料由来の「再生繊維」です。使い捨ての商品ですので衛生的であり、感染予防、災害備蓄等に最適の商品です。衛生的な商品ですので介護施設、病院等で最適な商品です。 ※日本レスキュー協会認定



### 使い捨てフェイスタオル(1枚) 日本レスキュー協会認定

No.18165 0A00-0000-0200 参考上代 **オープン**

●色柄:ホワイト ●商品サイズ:約340×800mm ●個装サイズ:約210×150×10mm ●包装形態:PP袋(重量:約25g) ●材質:レーヨン100% ●入数:100 ●出荷単位:ケース単位



### 使い捨てバスタオル(1枚) 日本レスキュー協会認定

No.18170 0A00-0000-0400 参考上代 **オープン**

●色柄:ホワイト ●商品サイズ:約700×1400mm ●個装サイズ:約200×30×240mm ●包装形態:PP袋(重量:約91g) ●材質:レーヨン100% ●入数:60 ●出荷単位:ケース単位

表面が凹凸の為、吸水性が良く破れにくく頑丈、お手ふきとしてでなく毎日の洗顔、メイク落とし、汗拭きとしても利用でき、お掃除、台所用ふきんとしても使用できる商品です。

100枚入り



### 使い捨てドライタオル 薄手(100枚)

No.18155 0A00-0000-0840 参考上代 **オープン**

●色柄:ホワイト ●商品サイズ:約200×200mm ●個装サイズ:約100×200×100mm ●包装形態:ヒーロー包装(重量:約210g) ●材質:レーヨン100% ●入数:80 ●出荷単位:ケース単位

※北海道、沖縄、および離島は別途運賃が必要です。(個人宅への配送等、お受け出来ない場合がございます)

## 水の力を利用した建物への浸水をシャットアウトする簡易型止水フェンス

自立型設計で本体開口幅以内のドア等に設置できます。  
約5分/人で設置できる簡単組立。15~19kgの軽くて丈夫な設計。  
吸盤方式でガラス面などに吸着可能(施工不要)。

完成  
5分

対応水位:  
1~480mm



専用バッグに収納して  
コンパクトに保管



総重量  
約15kgの  
軽くて丈夫な  
設計

展開時  
1810×500×640mm



フラッシュウォール1800

### フラッシュウォール1800 (吸盤タイプ)

No.18290 0A00-0000-545500 別途送料 参考上代 **オープン**

●商品サイズ:展開時:約1810×500×640mm ●個装サイズ:約600×200×600mm ●包装形態:専用箱入り(重量:約15kg) ●材質:耐海水キャンパス、マリングレード耐海水合板 ●人数:1

総重量  
約19kgの  
軽くて丈夫な  
設計

展開時  
2350×500×640mm



フラッシュウォール2400

### フラッシュウォール2400 (吸盤タイプ)

No.18295 0A00-0000-663000 別途送料 参考上代 **オープン**

●商品サイズ:展開時:約2350×500×640mm ●個装サイズ:約600×200×600mm ●包装形態:専用箱入り(重量:約19kg) ●材質:耐海水キャンパス、マリングレード耐海水合板 ●人数:1

※注文数・金額に関わらず別途送料が入用です。

## 工具も力もいりません、つっぱりだけで誰でもすぐ使える新しい浸水対策商品です

対応開口寸法:  
85~125cm

対応水位:  
高さ15cmまで

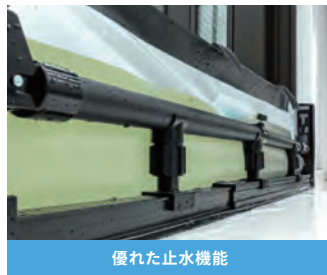

優れた止水機能



つっぱり機構でピタッと密着



工具不要でカンタン設置

NEW

国産品

### 簡易型止水シート とめっばlight

No.261465 0A00-0000-55000

参考上代 **¥39,800**(税別)

●商品サイズ:約827~1267×45×250mm ●個装サイズ:約255×870×52mm ●包装形態:段ボール入(重量:約2,000g) ●材質:鉄、その他 ●人数:1

付属品:止水シート、  
長さ固定ネジ、取説書



使い方動画は  
コチラ

## コンパクト!防災用品の保管庫にもなる折りたたみ式防災ボート

半分に折りたたためて、パッとひろがります。強化プラスチック(FRP)で作られており、ゴムボートと違って裂ける心配がありません。軽量(39kg)に作っているので少人数での持ち運びが可能です。折りたたみ保管時には、中のスペースを防災用品等の保管庫としても利用できます。



総重量39kgの  
軽量設計

※定員2名ですが災害時は4名まで可(最大積載量320kg)

国産品

### 折りたたみ式防災ボート ツーウェイ9

※注文数・金額に関わらず別途送料が入用です。

No.18265 0A00-0000-925000

別途送料 参考上代 **オープン**

●色柄:オレンジ・白 ●商品サイズ:全長約2500×全幅1200×深さ400mm ●個装サイズ:約1200×1500×800mm ●包装形態:緩衝材(重量:約42kg) ●材質:FRP ●人数:1



防災用品の保管庫として

全長:2m80cm  
全幅:1m20cm  
収納時:1m40cm  
深さ:40cm  
折り保管時高さ:80cm

最大積載量:320kg

JMIA適合マーク付  
高知県防災関連登録製品



※北海道、沖縄、および離島は別途運賃が必要です。(個人宅への配送等、お受け出来ない場合がございます)

## 都市型水害対策・水で膨らむ土NO袋!

家屋や車庫の浸水防止に!水道管工事、湧き水の止水、流出防止に!地下道などへの流水防止に!  
従来使用されている土のう袋に比べ、軽量で持ち運びやすく、土砂がいらないので、環境にやさしく、使いやすさ抜群です。

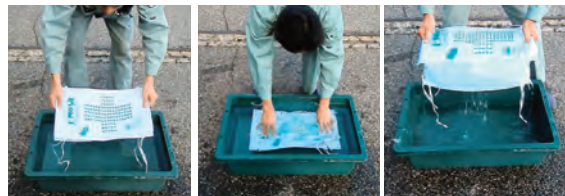

国産品

### 土NO袋 標準型

No.39440 参考上代 **オープン**

●商品サイズ:約400×600mm(吸水後重量:約15kg) ●包装形態:裸(重量:約270g) ●材質:不織布、吸水ポリマー、天然ゴム ●入数:50(5×10袋) ●出荷単位:インナーカートン単位

### 杭が打てる新箱型

吸水後重量:約19.4kg。



国産品

### 土NO袋 新箱型

No.39455 参考上代 **オープン**

●商品サイズ:約300×500mm ●包装形態:裸(重量:約350g) ●材質:不織布、吸水ポリマー、天然ゴム ●入数:50(5×10袋) ●出荷単位:インナーカートン単位

### しっかり積める箱型



国産品

### 土NO袋 箱型

No.39445 参考上代 **オープン**

●商品サイズ:約300×500mm(吸水後重量:約23kg) ●包装形態:裸(重量:約275g) ●材質:不織布、吸水ポリマー、天然ゴム ●入数:50(5×10袋) ●出荷単位:インナーカートン単位

### 1枚で2mまで対応



国産品

### 土NO袋 ロング型

No.39450 参考上代 **オープン**

●商品サイズ:約200×2000mm(吸水後重量:約80kg) ●包装形態:裸(重量:約840g) ●材質:不織布、吸水ポリマー、天然ゴム ●入数:20(1×20袋) ●出荷単位:インナーカートン単位

### 土NO袋専用脱水剤



国産品

### 土NO袋 マルメルト脱水剤

No.39460 参考上代 **オープン**

●商品サイズ:約125×205mm ●包装形態:アルミ袋(重量:約200g) ●材質:無機塩類混合物 ●入数:50(5×10袋) ●出荷単位:インナーカートン単位

## 不要な水を吸いとる超吸水袋です

ゲリラ豪雨や緊急時等に備えて安心です。



国産品

### 不要な水をすばやく吸いとる超給水袋ウォーターBoy (50枚)

No.19650 0A00-0000-50000 参考上代 **¥40,000**(税別)

●商品サイズ:約400×500mm ●個装サイズ:約550×460×315mm ●包装形態:カートン(重量:約9kg) ●材質:生地:PET不織布、内容物:高吸水性樹脂 ●入数:1

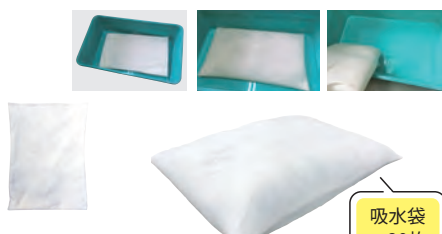

国産品

### 不要な水をすばやく吸いとる超給水袋ウォーターBoy20 (20枚)

No.19655 0A00-0000-22500 参考上代 **¥18,000**(税別)

●商品サイズ:約400×500mm ●個装サイズ:約550×460×145mm ●包装形態:カートン(重量:約4kg) ●材質:生地:PET不織布、内容物:高吸水性樹脂 ●入数:1

## 使用後の吸水袋に用いる事で容易に脱水処理ができます

脱水処理剤 ×20袋



国産品

### 脱水処理剤アイパック C-210 (20個)

No.19660 0A00-0000-12500 参考上代 **¥10,000**(税別)

●商品サイズ:約210×130mm ●個装サイズ:約240×220×180mm ●包装形態:カートン(重量:約4.6kg) ●材質:カルシウム系無機塩、ナトリウム系無機塩 ●入数:1

## 水を入れて4分で15kgに膨らむ吸水土のう

使用後は乾燥させて一般ゴミとして捨てられます。



### 水で膨らむ吸水不織布土のう (3枚入)

No.18285 0A00-0000-2400 参考上代 **オープン**

●色柄:ホワイト ●商品サイズ:約350×250mm ●個装サイズ:約380×480mm ●包装形態:PP袋(重量:約600g) ●材質:ポリプロピレン、吸水ポリマー ●入数:20 ●出荷単位:ケース単位

## 土、砂不要の水のう袋

家屋の浸水防止、流水防止の水路誘導、車庫の浸水防止などに使え、使用後は水を捨てるだけで後処理も簡単です。緊急時に飲料水用の水タンクとしても使える食品衛生適合品です。



使い方動画はコチラ

1個当たり幅25cmを止水

1段積みで水位7.5cm、2段積みで水位15cmに対応

### 水タンクにもなる水のう袋 (7枚入)

No.18280 0A00-0000-2830 参考上代 **¥3,000**(税別)

●色柄:クリアー ●商品サイズ:注水前:約360×520×32mm、注水時:約300×450×120mm ●個装サイズ:約340×50×435mm ●包装形態:OPP袋(重量:約570g) ●材質:本体=PE樹脂、PA樹脂、キャップ=PP樹脂、エラストマー ●入数:14(2×7袋)

※北海道、沖縄、および離島は別途運賃が必要です。(個人宅への配送等、お受け出来ない場合がございます)

## プライバシー保護に役立つ黒いポンチョ

ゆったりとしたサイズ感の黒いポンチョで、簡易トイレ使用時や屋外での着替えなど、人に見られたくない場面でのプライバシー保護に役立ちます。



NEW

### Pockepa めかくしポンチョ

No.261110 OA00-0000-0540 参考上代 **¥480**(税別)

●色柄:ブラック ●商品サイズ:着丈:約1300mm、身幅:約1190mm、袖丈:約750mm ●個装サイズ:約100×120×35mm ●包装形態:圧着個包装(重量:約105g) ●材質:PE ●入数:60(10×6) ●出荷単位:10個単位

## コンパクトな使い捨てカッパは、カバンなどに入れて外出時の持参も可能

急な雨が降った場面で役立ちます。



NEW

### Pockepa 使い捨てカッパ

No.261115 OA00-0000-0316 参考上代 **¥280**(税別)

●色柄:透明 ●商品サイズ:着丈:約900mm、身幅:約750mm、袖丈:約750mm ●個装サイズ:約63×92×8mm ●包装形態:圧着個包装(重量:約15g) ●材質:PE ●入数:60(10×6) ●出荷単位:10個単位



NEW

### Pockepa for Kids 使い捨てカッパ

No.261120 OA00-0000-0280 参考上代 **¥250**(税別)

●色柄:ライトイエロー ●商品サイズ:着丈:約650mm、身幅:約500mm、袖丈:約600mm ●個装サイズ:約63×92×8mm ●包装形態:圧着個包装(重量:約14g) ●材質:PE ●入数:60(10×6) ●出荷単位:10個単位

## 様々な場面で水を気にせずスマホが使えます

6.7インチまでのスマートフォンに対応。防水レベルIPX8で、水中でも携帯を操作やカメラなどの機能を使用できます。



NEW

### 防水スマホケース

No.261125 OA00-0000-0260 参考上代 **¥260**(税別)

●商品サイズ:約215×115×14mm ●個装サイズ:約260×140×15mm ●包装形態:OPP袋入(重量:約47g) ●材質:PVC、ABS ●入数:200

## 携帯に便利なレインポンチョです

携帯に便利で急な雨でも安心です。



NEW

### 携帯用レインポンチョ

No.261130 OA00-0000-0180 参考上代 **¥198**(税別)

●色柄:透明 ●商品サイズ:着丈:約1100mm、身幅:1200mm ●個装サイズ:約190×115×15mm ●包装形態:PP袋(重量:約50g) ●材質:ポリエチレン ●入数:200(10×20箱) ●出荷単位:インナーカートン単位

## 踏み抜き防止板入りのセーフティブーツです



### セーフティブーツ

No.250635 OA00-0000-4300 参考上代 **オープン**

●色柄:ブラック ●商品サイズ:24.5~27.0・28.0(指定可) ●個装サイズ:約260×260×355mm ●包装形態:紙袋(重量:約900g) ●材質:先芯:鋼鉄製・甲被:天然ゴム・裏地:メリヤス・ワイス:EEE(3E) ●入数:12

## フード部分が透明で視界が広いレインポンチョです

野外イベントなどで急な雨降りの際の配布にピッタリです。また軽くてコンパクトなので、バッグや防災備蓄品の中に入れても場所を取りません。厚物衣料の上からも使いやすい幅広タイプ。



### レインポンチョ ホワイト

No.50085 1S10-0000-0264 参考上代 **¥330**(税別)

●色柄:ホワイト ●商品サイズ:着丈:約1020mm、身幅:約865mm、肩幅:約660mm、袖丈:約495mm ●個装サイズ:約100×150×25mm ●包装形態:PP袋(重量:約63g) ●材質:PEVA ●入数:160(10×16箱)

※北海道、沖縄、および離島は別途運賃が必要です。(個人宅への配送等、お受け出来ない場合がございます)

## 背開きで作業性が高く、海上工事でも使用可能

国土交通省型式承認品。



国産品

### ライフジャケット

No.61805 OA00-0000-10500 参考上代 **¥7,800**(税別)

●色柄:オレンジ ●商品サイズ:フリー(胸囲約1200mmまで)適応体重約85kgまで ●個装サイズ:約420×550×60mm ●包装形態:PP袋(重量:約430g) ●材質:ポリエステル400D ●入数:10 ●出荷単位:ケース単位

## 車内で非常事態になった時に脱出をサポートします

災害時や緊急時に自動車のガラスを破壊し脱出するハンマーです。シートベルトカッターも付いていて、ベルトロック時に使用できます。



JIS-D5716  
製品規格  
適合品

シートベルト  
カッター付

### 緊急脱出用ハンマー

No.62375 2N180-12000-0760 参考上代 **¥950**(税別)

●色柄:オレンジ ●商品サイズ:約170×70×20mm ●個装サイズ:約185×85×25mm ●包装形態:化粧箱(重量:約130g)  
●材質:ABS樹脂、炭素鋼 ●入数:72

名入れ位置・サイズ



## 最小・最軽量の自動車用緊急脱出ツール

携帯型国内最小タイプ。  
わずか18gと非常に  
軽量で小さい。

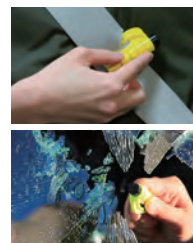

### レスキューミー

No.64560 OA00-0000-3100 参考上代 **オープン**

●色柄:イエロー ●商品サイズ:約76×32×17mm ●個装サイズ:約115×180×20mm ●包装形態:プラスチックバッグ(重量:約40g) ●材質:本体:ABS樹脂、カッター部:ステンレス鋼 ●入数:20 ●出荷単位:ケース単位

## 厚手#3000タイプ

土のう袋、水のう袋と併せて水害発生時の止水にもお役立てください。



### スカイシート厚手タイプ#3000 4.5畳用

No.19670 OA00-0000-2070 参考上代 **¥1,500**(税別)

●商品サイズ:約2700×2700mm ●個装サイズ:約400×290×30mm ●包装形態:PP袋(重量:約1100g) ●材質:ポリエチレン、アルミニウム ●入数:12



### スカイシート厚手タイプ#3000 8畳用

No.19675 OA00-0000-3520 参考上代 **¥2,560**(税別)

●商品サイズ:約3600×3600mm ●個装サイズ:約420×300×60mm ●包装形態:PP袋(重量:約1900g) ●材質:ポリエチレン、アルミニウム ●入数:7

## オールシーズンフルカバー厚手#3000

レジャー・家庭園芸・DIY作業・園芸用シートとして  
ご使用いただけます。アルミ製でサビに強いハトメが  
付いています。



### ブルーシート 【厚手】(3.6×5.4m)

No.250150 OA00-0000-3280 参考上代 **¥2,980**(税別)

●色柄:ブルー ●商品サイズ:約3600×5400mm ●個装サイズ:約300×390×62.5mm ●包装形態:ポリエチレン袋(重量:2.9kg) ●材質:本体:ポリエチレン、ポリプロピレン、ハトメ:アルミ ●入数:4

## たくさんの窓に対応できる50m巻

簡単に手で切れ、目立ちにくいナチュラルタイプ。  
貼りやすく、剥がす時には糊残りが少ない養生テープ  
タイプ。緊急時、災害時の窓ガラスの飛散を防止します。



使用可能窓数  
約5~6窓



W90×H120cmの窓の場合

国産品

### 窓ガラスの飛散防止テープ50m

No.64615 OA00-0000-1040 参考上代 **オープン**

●商品サイズ:テープ幅:約50mm、1巻全長:約50m ●個装サイズ:約200×70×52mm ●包装形態:PP袋(重量:約252g) ●材質:テープ材質:ポリエチレン、合繊布/粘着剤:アクリル系 ●入数:30

## 透明で目立たずキレイにはがせる飛散防止テープ

のり残りが少なく、キレイにはがせて、  
しっかりガラスの飛び散りを防止します。



使用可能窓数  
約1~2窓



W90×H120cmの窓の場合

国産品

### 窓ガラスの飛散防止テープ10m

No.64620 OA00-0000-0680 参考上代 **オープン**

●商品サイズ:テープ幅:約50mm、1巻全長:約10m ●個装サイズ:約110×60×150mm ●包装形態:PP袋(重量:約100g) ●材質:テープ材質:ポリエステル/粘着剤:アクリル系 ●入数:90

## 災害備蓄品、水害時にたいへん役立ちます

タオルが多数必要な場合、大変便利です。

タオル  
120枚



### タオル(120枚)

No.18325 OA00-0000-18000 参考上代 **オープン**

●色柄:ホワイト ●商品サイズ:約340×860mm ●包装形態:裸(重量:約50g/枚) ●材質:綿100% ●入数:1

※北海道、沖縄、および離島は別途運賃が必要です。(個人宅への配送等、お受け出来ない場合もございます)

大人用

## 災害時に役立つ防災頭巾です

落下物の衝撃を和らげます。携帯に便利な巾着袋付きです!あごひも付き。

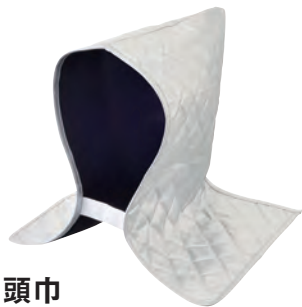

### レスキュー簡易頭巾

No.36410 1N360-12000-1104 参考上代 **¥1,380**(税別)

●色柄:シルバー ●商品サイズ:頭巾:約300×450mm、巾着袋:約175×320mm ●個装サイズ:約190×280×35mm ●包装形態:PP袋(重量:約160g) ●材質:表生地、裏生地:ポリエステル、中綿:ポリプロピレン、ゴム ●入数:72(36×2箱)

名入れ位置・サイズ



50×100mm

収納袋付き



大人用

## 避難時の危険から身を守る!

難燃素材使用。



- 6つの特長
- ①耐熱・耐火アルミ素材使用
  - ②耳穴付で避難誘導の声などが聞こえるように配慮
  - ③肩までしっかりおおえます
  - ④扱いやすく、しっかり止まるフック付
  - ⑤夜間の安全を考慮し、反射テープを付けています
  - ⑥名前の他、血液型・連絡先も記入できます



名入れ位置・サイズ



150×100mm

### 大人用防災ずきん

No.19680 3N200-12500-4326 参考上代 **オープン**

●商品サイズ:約270×500mm ●個装サイズ:約320×30×515mm ●包装形態:PP袋(重量:約288g) ●材質:アルミ加工難燃素材、難燃性綿、ポリエステル ●入数:36

子供用

## 避難時の危険から身を守る!

難燃素材使用。



- 6つの特長
- ①耐熱・耐火アルミ素材使用
  - ②耳穴付で避難誘導の声などが聞こえるように配慮
  - ③肩までしっかりおおえます
  - ④扱いやすく、しっかり止まるフック付
  - ⑤夜間の安全を考慮し、反射テープを付けています
  - ⑥名前の他、血液型・連絡先も記入できます



名入れ位置・サイズ

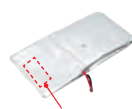

150×100mm

### 子供用防災ずきん

No.51295 4N380-20000-3914 参考上代 **オープン**

●色柄:シルバー ●商品サイズ:約260×440mm ●個装サイズ:約290×440×40mm ●包装形態:PP袋(重量:約250g) ●材質:アルミ加工難燃素材、綿、ポリエステル ●入数:36

大人用

## 折り畳み可能な防災用ヘルメット



国産品

### 折り畳みヘルメット オサメット

No.62485 0A00-0000-8000 参考上代 **オープン**

●商品サイズ:約281×210×45mm(収納時)、約281×210×132mm(立体時) ●個装サイズ:約297×215×48mm ●包装形態:化粧箱(重量:約375g) ●材質:ABS樹脂 ●入数:20

子供用

## 緊急時にそのまま被るだけで5秒以内に装着可能

厚さ45mmで収納性、安全性に優れた国家検定合格の折り畳みヘルメット。



国産品

### 折り畳みヘルメット オサメット Jr

No.19685 0A00-0000-8000 参考上代 **オープン**

●商品サイズ:約281×210×45mm(収納時)、約281×210×132mm(立体時) ●個装サイズ:約297×215×48mm ●包装形態:化粧箱(重量:約375g) ●材質:ABS樹脂 ●入数:20

## 落下物から頭部をしっかり守ります

軽くて丈夫がかぶりやすく、持ち運びも楽です。



国産品

### 防災用ヘルメット

No.84435 3N240-10000-3600 参考上代 **¥3,700**(税別)

●色柄:ホワイト ●商品サイズ:約270×230×150mm ●個装サイズ:約272×230×160mm ●包装形態:PP袋(重量:約340g) ●材質:ABS樹脂、ポリエチレン、綿 ●入数:14

名入れ位置・サイズ



国家検定合格品  
(飛来・落下・電気絶縁)

## バッグにも楽々入る薄型設計

棚にピッタリなので備蓄にも最適。A4ボックス入り。収納袋付き。



国産品

### 回転式ヘルメットCrubo(クルボ)

No.39685 1個S400-8000-8400 参考上代 **オープン**

●色柄:ホワイト、オレンジ、ブルー、イエロー(色指定可) ●商品サイズ:約278×208×140mm ●個装サイズ:約214×84×287mm ●包装形態:化粧箱(重量:約420g) ●材質:ABS樹脂 ●入数:20

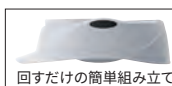

シール貼り位置



## 収納性、携帯性に優れた防災用折りたたみヘルメットです

ファイルケース型パッケージなので、備蓄の際にはコンパクトに収納できます。

※「飛来・落下物用」国家検定合格品。



国産品

### 折りたたみヘルメット

No.250640 0A00-0000-6880 参考上代 **オープン**

●色柄:ホワイト ●商品サイズ:折りたたみ時:約358×197×45mm 立体時:約263×145×201mm ●個装サイズ:約380×200×60mm ●包装形態:化粧箱(重量:約450g) ●材質:帽体:ポリプロピレン(PP)+PE樹脂 ●入数:10

## アウトドア又は万一の非常時に役に立つ3点セット



役立つ  
3点SET



### エマージェンシー 3点セット

セット内容
軍手1双、3mロープ、笛×各1個

No.76984 1S10-0000-0288 参考上代 **¥360**(税別)

●商品サイズ:軍手:フリーサイズ、ロープ:約φ5×3000mm、笛:約18×23×52mm ●個装サイズ:約125×245×30mm  
●包装形態:PP袋(重量:約90g) ●材質:軍手:ポリエステル、綿、その他 ロープ:ポリエステル 笛:ポリスチレン、ポリエステル  
●入数:180(12×15袋)

## 名入れ可能なスベリ止め付軍手

名入れ販促用、記念品としてお使い頂けます。



### 名入れ手袋(安全手袋#111)

No.75561 参考上代 **¥170**(税別)

500双N70-20000-0128 ●色柄:ホワイト ●個装サイズ:約128×315×12mm ●包装形態:ヘッダー付PP袋(重量:約75g) ●材質:ポリエステル、綿、レーヨン、他、ポリ塩化ビニル樹脂 ●入数:480(12×40袋) ●出荷単位:12双単位



### 名入れ手袋・カラーナイロン(#4N)

No.75565 参考上代 **¥300**(税別)

500双N70-20000-0256 ●色柄:黄・紺・赤・水色・緑・黒(色指定可) ●個装サイズ:約128×315×12mm ●包装形態:ヘッダー付PP袋(重量:約65g) ●材質:ナイロン、ポリ塩化ビニル樹脂 ●入数:480(12×40袋) ●出荷単位:12双単位(色アソート不可)

## 災害伝言ダイヤル操作を印刷



### 災害伝言ダイヤル・ すべり止め付手袋

No.70150 0A00-0000-0212 参考上代 **¥250**(税別)

●色柄:ホワイト ●個装サイズ:約128×315×12mm ●包装形態:ヘッダー付PP袋(重量:約70g) ●材質:ポリエステル、綿、レーヨン、ポリ塩化ビニル樹脂 ●入数:500(10×50袋) ●出荷単位:10双単位

## 電気や電池の要らないローソク

マッチと燭台、容器が付いてすぐに使えます。燭台で安定。十分な明るさで照らします。電池切れの心配がなく、長時間安心して使えます。LEDと違い、暖も取れ少量ならお湯も沸かせます。



セット内容
ローソク マッチ 燭台



### 国産品 非常用ローソク12時間

No.250645 参考上代 **¥420**(税別)

0A00-0000-0586 ●色柄:レッド ●商品サイズ:50×50×70mm ●個装サイズ:約70×70×75mm ●包装形態:化粧箱(重量:約140g) ●材質:パラフィンワックス ●入数:120

### 国産品 非常用ローソク24時間

No.250650 参考上代 **¥700**(税別)

0A00-0000-0974 ●色柄:レッド ●商品サイズ:50×50×150mm ●個装サイズ:約70×70×155mm ●包装形態:化粧箱(重量:約297g) ●材質:パラフィンワックス ●入数:60

## 刃物、金属、ガラス、のこぎりなど、鋭利な物から手を保護します

耐切創レベル5 (EN388)です。



### 耐切創手袋M

No.250655 参考上代 **¥1,200**(税別)

0A00-0000-1200 ●色柄:グレー ●商品サイズ:約90×200mm ●個装サイズ:約90×200mm ●包装形態:PP袋(重量:約45g) ●材質:高密度ポリエチレン、ナイロン ●入数:300



### 耐切創手袋L

No.250660 参考上代 **¥1,200**(税別)

0A00-0000-1200 ●色柄:グレー ●商品サイズ:約100×220mm ●個装サイズ:約100×220mm ●包装形態:PP袋(重量:約50g) ●材質:高密度ポリエチレン、ナイロン ●入数:300

## 軍手とフェイスタオルの非常用圧縮セット



名入れ位置・サイズ



### 軍手とタオル 圧縮セット

No.50000 1N00-40000-0620 参考上代 **¥620**(税別)

●色柄:ホワイト ●商品サイズ:タオル使用時:約340×850mm、軍手:フリーサイズ ●個装サイズ:約95×65×25mm ●包装形態:シュリンクパック(重量:約120g) ●材質:綿 ●入数:150

## Tシャツ(L)とフェイスタオルと軍手の非常用圧縮3点セット



### 非常用圧縮 3点セット

No.50005 1N00-50000-1800 参考上代 **¥1,800**(税別)

●色柄:ホワイト ●商品サイズ:タオル使用時:約340×850mm、軍手:フリーサイズ、TシャツLサイズ ●個装サイズ:約100×140×22mm ●包装形態:PP袋(重量:約260g) ●材質:綿 ●入数:75

## 耐摩耗・耐切創・耐引裂・耐突刺に優れた手袋

耐切創レベル4 (5段階)を取得、手の甲部分はメッシュなので通気も確保できます。防災用品としては最適です。



### 耐切創PU手袋

No.250630 0A00-0000-2740 参考上代 **オープン**

●色柄:ブラック ●商品サイズ:M・L・LL(指定可) ●個装サイズ:約270×100×30mm ●包装形態:ヘッダー付ハダカ(重量:約M80g・L85g・LL90g) ●材質:手の平/高強度ポリエチレン・ポリウレタン 手の甲/メッシュ部分:ポリエステル /メッシュ以外:高強度ポリエチレン・ポリエステル ●入数:100(5双×20) ●出荷単位:5双単位

※北海道、沖縄、および離島は別途運賃が必要です。(個人宅への配送等、お受け出来ない場合がございます)

### 防犯・防災・緊急時に!

野外活動の合図に!  
携帯に便利なキーホルダー付き!



モニター用  
LR41ボタン電池×2個(内蔵)



名入れ位置・サイズ



### ホイッスルdeライト

No.250300 1N100-12000-0192 参考上代 **¥240**(税別)

●色柄:イエロー ●商品サイズ:約67×28×13mm ●個装サイズ:約73×160×10mm ●包装形態:PP袋(重量:約18g) ●材質:ABS樹脂、鉄 ●入数:300

### 高輝度白色LED使用、明るさ抜群!

カラビナ付きで携帯にも便利!アウトドアに!災害や緊急時のいざという時に!

災害や緊急時の  
いざという時に!

アウトドアに!



モニター用ボタン電池LR41×4個(付属)

名入れ位置・サイズ

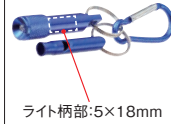

### アルミLEDライト&ホイッスル

No.36690 1N140-12000-0264 参考上代 **¥330**(税別)

●色柄:レッド、ブルー、グリーン(3色アソート) ●商品サイズ:約123mm(全長) ●個装サイズ:約45×80×25mm ●包装形態:化粧箱(重量:約28g) ●材質:アルミニウム ●入数:240(12×20箱)

### 夜間の散歩に!自転車移動に!車の緊急作業時に!

車などのライトに反射し、ドライバーの注意を引きますので、安全に役立ちます。



様々な  
シチュエーションで  
活躍



名入れ位置・サイズ

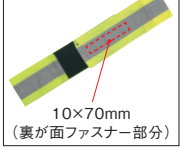

### 新反射安全タスキ

No.81345 1N180-12000-0304 参考上代 **¥380**(税別)

●色柄:イエロー×グレー ●商品サイズ:約1500×40mm ●個装サイズ:約160×45×18mm ●包装形態:PP袋(重量:約35g) ●材質:ポリエステル、ポリ塩化ビニル ●入数:240(40×6箱)

### IDカード付のホイッスルです

緊急時に居場所を伝えるだけでなく、IDカードに記入しておけば必要事項を伝えたり、身元確認にも使えます。

身元確認に使える  
IDカード付



### 緊急用ホイッスル

No.19095 0A00-0000-0230 参考上代 **¥230**(税別)

●色柄:シルバー ●商品サイズ:約φ10×76mm ●個装サイズ:約140×80×12mm ●包装形態:プラスチックパック(重量:約18g) ●材質:アルミニウム、ポリプロピレン、ナイロン、鉄 ●入数:400(50×8箱)

### 暗中でも光る錆びないオール樹脂製のホイッスル

薄くて小型ながらも、人間の一番聞こえやすい約3,000Hz付近の音を出せ音量も約95dBです。肌触りの良いエステル製紐には約2.5kgの力が加わると外れる安全パーツが付いております。

最大  
95dB



名入れ位置・サイズ



### 国産品 ホイッスルストラップ 蓄光タイプ

No.19140 10N160-16000-0260 参考上代 **¥370**(税別)

●商品サイズ:約48×13×8mm ●個装サイズ:約120×80mm ●包装形態:OPP袋(重量:約5.8g) ●材質:ホイッスル:ポリカーボネート、ABS樹脂 紐:ポリエステル 安全パーツ:PP ●入数:100 ●出荷単位:100個単位

### 携帯に便利なストラップ付



※注文数・金額に関わらず  
別途送料が入用です。  
送料は、注文数・納品場所  
により異なりますので、  
お問い合わせください。

名入れ位置・サイズ



### セーフティホイッスル

No.62215 1N90-17000-0070 別途送料 参考上代 **¥65**(税別)

●色柄:イエロー ●商品サイズ:約78×28×8mm ●個装サイズ:約120×60×10mm ●包装形態:PP袋(重量:約15g) ●材質:ABS樹脂、ナイロン、ポリプロピレン ●入数:1000(50×20箱) ●出荷単位:インナーカートン単位

### ポキッと折り曲げるだけで発光!

コンパクトなのでオフィスのデスクや倉庫などの常備品として最適。

※注文数・金額に関わらず別途送料が入用です。  
送料は、注文数・納品場所により異なりますので、お問い合わせください。



発光時間目安:  
10~12時間

NEW

### 防災用簡易ライト1本入り

No.261135 別途送料 参考上代 **¥240**(税別)

●色柄:イエロー ●商品サイズ:約φ14×190mm ●個装サイズ:約55×260×15mm ●包装形態:OPP袋(重量:約30g) ●材質:PP、PE、ガラス ●入数:288(12×24箱) ●出荷単位:インナーカートン単位

NEW

### 防災用簡易ライト3本入り

No.261140 別途送料 参考上代 **¥630**(税別)

●色柄:イエロー ●商品サイズ:約φ14×190mm ●個装サイズ:約110×260×20mm ●包装形態:OPP袋(重量:約120g) ●材質:PP、PE、ガラス ●入数:80(20×4箱) ●出荷単位:インナーカートン単位

### 折り曲げるだけで簡単発光

発光時間目安:  
2~3時間



折り曲げると光ります

内容液の主成分:フタル酸ジメチル、ブチルベンジエート、0-アセチルクエン酸トリブチル、シュウ酸エステル

### かんたん発光スティック

No.61215 参考上代 **¥200**(税別)

●色柄:ホワイト ●商品サイズ:約18×150×18mm ●個装サイズ:約50×210×19mm ●包装形態:アルミ袋(重量:約21g) ●材質:ポリエチレン、ガラス ●入数:400

### 首にかけて使えば両手が自由に

夜の散歩や夜釣りなどのアウトドアにも便利。スポットライトと点滅灯が選べます。



機能:点灯・点滅/  
付属品:CR2032×2個  
(モニター電池)

名入れ位置・サイズ



### 手ぶらライト

No.18455 参考上代 **¥1,400**(税別)

●色柄:ブルー、イエロー、ホワイト(色指定可) ●商品サイズ:約397×36×21mm ●個装サイズ:約215×40×25mm ●包装形態:化粧箱(重量:約86g) ●材質:シリコンABS ●入数:100(50×2箱)

## 大容量350mlでもスリム形状で使いやすい

真空二重構造で保温、保冷力抜群。飲み口が中フタの役目をしますので、氷を入れても氷が飛び出しません。



〈各共通項目〉

- 商品サイズ 約φ55×228mm
- 個装サイズ 約61×61×235mm
- 包装形態 化粧箱(重量:約255g)
- 材質 ステンレス、ポリプロピレン、シリコン樹脂
- 入数 48

保温効力:49℃以上(6時間)、  
保冷効力:10℃以下(6時間)



### 真空ステンレスボトル350mlシルバー

No.39570 2N240-12000-1424 参考上代 **¥1,780**(税別)

### 真空ステンレスボトル350mlブラック

No.39575 2N240-12000-1424 参考上代 **¥1,780**(税別)

## 保温・保冷に優れた、洗やすいステンレスボトルシリーズ



### 象印ステンレスマグSU-AA36

No.250740 0A00-0000-5600 参考上代 **オープン**

- 色柄:レッド・シトラス・ベージュ・パープル・ブラック(色指定可)
- 商品サイズ:約65×65×165mm
- 個装サイズ:約75×75×175mm
- 化粧箱:化粧箱(重量:約240g)
- 材質:SUS304(塗装)、PP、シリコンゴム
- 入数:16



### 象印ステンレスマグSU-AA48

No.250745 0A00-0000-6000 参考上代 **オープン**

- 色柄:レッド・シトラス・ベージュ・パープル・ブルー・ブラック(色指定可)
- 商品サイズ:約65×65×205mm
- 個装サイズ:約75×75×215mm
- 包装形態:化粧箱(重量:約270g)
- 材質:SUS304(塗装)、PP、シリコンゴム
- 入数:16

## 防災、アウトドア、海外旅行など様々な用途に使用できる携帯用浄水器

有害な細菌類、雑菌、カビ、濁り、臭いを除去可能。高性能中空糸膜フィルター搭載(細菌除去率99.9999%)カートリッジはアルミパック梱包で保存性が高く、国内のペットボトルにも取付可能。浄水能力:約500L ※使用する水によって数値は異なります。



### 国産品 携帯用浄水器 Delios&WaterPack

No.33190 0A00-0000-8000 別途送料 参考上代 **オープン**

- 色柄:グリーン×ホワイト
- カートリッジ:約φ44×77mm
- ウォーターバック:約158×250mm
- 個装サイズ:約100×60×164mm
- 包装形態:化粧箱(重量:約60g)
- 材質:中空糸膜、繊維状活性炭、不織布
- 入数:1

※注文数・金額に関わらず  
別途送料が入用です。



### 国産品 携帯用浄水器 Delios交換カートリッジ

No.33195 0A00-0000-6600 別途送料 参考上代 **オープン**

- 商品サイズ:約φ44×77mm
- 個装サイズ:約55×53×93mm
- 材質:中空糸膜、繊維状活性炭、不織布
- 入数:20

※注文数・金額に関わらず  
別途送料が入用です。

※北海道、沖縄、および離島は別途運賃が必要です。(個人宅への配送等、お受け出来ない場合がございます)

狭い空間にもスッキリ置けるデザイン



国産品

エレベーター収納ボックス  
フラットタイプ

No.250695 0A00-0000-157300 参考上代 **¥96,800** (税別)

●商品サイズ:約幅550×奥行80×高さ700mm ●個装サイズ:約600×100×750mm ●包装形態:段ボール(重量:約9.7kg) ●材質:スチール ●入数:1

エレベーターに安心を備える 大型収納



国産品

エレベーター収納ボックス  
ベーシック

No.250700 0A00-0000-113430 参考上代 **¥69,800** (税別)

●商品サイズ:約幅425×奥行212.5×高さ750mm ●個装サイズ:約500×250×800mm ●包装形態:段ボール(重量:約9.4kg) ●材質:スチール ●入数:1

エレベーター収納BOX用

充実のチョイスパック

※7年保存は食べ物、飲み物の保存期間です。



※収納ボックスは商品に含まれません

セット内容

セット内容:①保存水(500mL)×6本②吸盤クリップ×4個③防災防犯ホイッスル×1個④簡易トイレ×2個(6回分)⑤消臭剤×1本⑥多機能ラジオライト×1台⑦ハイブリッドシート×6枚⑧ポケットティッシュ×3個⑨ウェットティッシュ×1個⑩単四乾電池×4本⑪非常用クッキー×3個⑫トランプ×1組⑬ポリ袋×1枚

チョイスパック  
松(ベーシック・フラット)

No.250705 0A00-0000-20800 参考上代 **¥12,800** (税別)

●個装サイズ:約240×190×190mm ●包装形態:段ボール(重量:約4kg) ●入数:1

エレベーターの閉じ込め対策!エレベーターの角にスッキリ収まります

高級感のあるステンレス製です。



※注文数・金額に関わらず別途送料が入用です。  
送料は、注文数・納品場所により異なりますので、  
お問い合わせください。

国産品

エレベーター用  
防災キャビ  
コーナータイプ

No.19720 0A00-0000-161300

別途送料 参考上代 **¥132,000** (税別)

●商品サイズ:約282×192×706mm ●個装サイズ:約480×725×335mm ●包装形態:段ボール(重量:約12,500g) ●材質:本体:ステンレス ●入数:1



※消火器は商品に含まれません



セット内容

保存水、カンパン、センサーライト、センサーライト用予備電池、簡易トイレ(小用、大用)、アルミシート、ポンチョ、ティッシュペーパー、折り畳み紙コップ、携帯充電機能付き手回しラジオライト、鍵、ステッカー

エレベーターの閉じ込め対策!普段は椅子として座ることができます

高級感のあるステンレス製です。



※注文数・金額に関わらず別途送料が入用です。  
送料は、注文数・納品場所により異なりますので、  
お問い合わせください。

国産品

エレベーター用  
防災キャビ  
座れるタイプ

No.19715 0A00-0000-218000

別途送料 参考上代 **¥160,000** (税別)

●商品サイズ:約505×320×500mm ●個装サイズ:約400×400×540mm ●包装形態:段ボール(重量:約14,500g) ●材質:本体:ステンレス ●入数:1

セット内容

保存水、カンパン、センサーライト、センサーライト用予備電池、簡易トイレ(小用、大用)、アルミシート、ポンチョ、トイレペーパー、折り畳み紙コップ、携帯充電機能付き手回しラジオライト、鍵、ステッカー

エレベーターの閉じ込め対策!エレベーターの壁に設置できます

高級感のあるステンレス製です。



※注文数・金額に関わらず別途送料が入用です。  
送料は、注文数・納品場所により異なりますので、  
お問い合わせください。

国産品

エレベーター用  
防災キャビ  
薄型タイプ

No.19725 0A00-0000-215600

別途送料 参考上代 **¥160,000** (税別)

●商品サイズ:約550×97×600mm ●個装サイズ:約580×715×215mm ●包装形態:段ボール(重量:約14,500g) ●材質:本体:ステンレス ●入数:1

セット内容

保存水、カンパン、センサーライト、センサーライト用予備電池、簡易トイレ(小用、大用)、アルミシート、ポンチョ、ティッシュペーパー、折り畳み紙コップ、携帯充電機能付き手回しラジオライト、鍵、ステッカー

※北海道、沖縄、および離島は別途運賃が必要です。(個人宅への配送等、お受け出来ない場合がございます)

優れた粘着性で振動・衝撃を吸収し、転倒を防止します

はがしても跡やべたつきが残りにくい。



**国産品**  
耐震ロックゲル厚さ3mm  
正方形タイプ4枚入

No.250710 0A00-0000-3200 参考上代 **オープン**

●色柄:透明 ●商品サイズ:約50×50×3mm ●個装サイズ:約135×162×4mm ●包装形態:パッケージ入れ(重量:約40g) ●材質:ポリウレタン系ゲル(難燃性)



**国産品**  
耐震ロックゲル厚さ3mm  
正方形タイプ9枚入

No.250715 0A00-0000-3200 参考上代 **オープン**

●色柄:透明 ●商品サイズ:約30×30×3mm ●個装サイズ:約135×162×4mm ●包装形態:パッケージ入れ(重量:約35g) ●材質:ポリウレタン系ゲル(難燃性)

いざという時の頼もしい地震対策用品

取付簡単!  
差し込むだけで  
揺れ・転倒防止。



クサビの原理で  
揺れを防ぐ傾斜板



吸盤シートで  
繰り返し使用可能

壁と家具の隙間を  
埋める防止板

**国産品**  
地震対策くん

No.18220 0A00-0000-1200 参考上代 **¥1,500(税別)**

●色柄:ブラウン ●商品サイズ:傾斜版:約70×60×10mm、隙間防止版:約50×60×30mm ●個装サイズ:約95×35×142mm ●包装形態:化粧箱(重量:約70g) ●材質:ポリプロピレン樹脂、アクリル樹脂 ●入数:60

振動・衝撃を大幅に吸収!転倒、落下による破損防止!



耐荷重  
約25kg

**国産品**  
地震対策GEL7角型  
M(4枚入)

約40×40×3mm

No.18225 0A00-0000-0180 参考上代 **オープン**

●色柄:クリアブルー ●商品サイズ:約40×40×3mm ●個装サイズ:約120×170×4mm ●包装形態:OPP袋(重量:約20g) ●材質:ウレタン系エラストマー ●入数:360(12×30箱) ●出荷単位:12個単位



耐荷重  
約25kg

**国産品**  
地震対策GEL7角型  
L(2枚入)

約50×50×3mm

No.18230 0A00-0000-0180 参考上代 **オープン**

●色柄:クリアブルー ●商品サイズ:約50×50×3mm ●個装サイズ:約120×170×4mm ●包装形態:OPP袋(重量:約17g) ●材質:ウレタン系エラストマー ●入数:360(12×30箱) ●出荷単位:12個単位

我が家だけはいつでも明るい!

普段使いができ、停電になっても点灯する  
防災用LED電球です。

付属のソケットで  
ランタンに



内蔵充電電池:リチウムイオン電池2000mAh

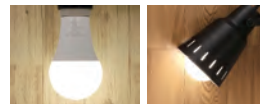

**NEW**  
防災電球(昼白色60W)



No.261150 0A00-0000-1900 参考上代 **オープン**

●商品サイズ:約φ70×135mm ●個装サイズ:約70×70×136mm ●包装形態:化粧箱(重量:約140g) ●入数:50

いざという時の為に、防災対策・応急手当をマニュアルにしました

コンパクトなのでサイフや手帳・名刺入れに入れて携帯  
出来ます。紙はストーンペーパーを使用していますので、  
水に強く破れにくいです(日本製)

水に破れにくい  
ストーンペーパー



名入れ位置・サイズ



8×45mm

**国産品**  
防災ガイド(ストーンペーパー製)

No.39680 1N80-15000-0120 参考上代 **¥120(税別)**

●商品サイズ:約182×275×0.5mm ●個装サイズ:約93×65×3mm ●包装形態:PP袋(重量:約14g) ●材質:ストーンペーパー ●入数:1000

手帳から始める防災

防災緊急時の心得ハンドブックと  
IDカードが付いた防災手帳です。



セット内容  
防災手帳ケース(フリーポケット×2付)、  
防災ハンドブック×1、IDカード×1

名入れ位置・サイズ



20×50mm

**NEW** **国産品**  
防災手帳

No.261145 1N100-20000-0850 参考上代 **¥850(税別)**

●商品サイズ:約115×155×12mm ●個装サイズ:約130×160×12mm ●包装形態:PP袋(重量:約76g) ●材質:ポリ塩化ビニル ●入数:200

足裏を守る防護板内蔵スリッパ

普段の室内履きとしても違和感なく使えます。  
ワンタッチテープで足の大きさに関わらず  
サッと固定できます。  
非常時にベルトを足に  
巻けるので脱げにくいです。



ワンタッチテープで  
脱げにくい



適応サイズ:  
(L)27cmまで

ぬげにくい  
安全スリッパ(L)

No.64290 0A00-0000-2500 参考上代 **¥2,600(税別)**

●色柄:L ●商品サイズ:約280×105mm ●個装サイズ:約280×320×80mm ●包装形態:PP袋(重量:約159g)(片方のみ) ●材質:本体:ポリエテル、EVA+PVC、防護板:ポリカーボネート(2.5mm) ●入数:32

※北海道、沖縄、および離島は別途運賃が必要です。(個人宅への配送等、お受け出来ない場合がございます)

火災避難時の有毒な煙から身を守ります



スモークシャットアウト

No.61829 1S08-0000-0160 参考上代 **¥200**(税別)

●色柄:クリアー ●商品サイズ:約500×900mm ●個装サイズ:約105×170mm ●包装形態:ヘッダー付PP袋(重量:約45g) ●材質:ナイロンラミネート ●入数:360(10×36袋) ●出荷単位:インナーカートン単位

火災時の煙除けに。緊急避難用ヘッドカバー



国産品

ニゲニゲスモークパック

No.61850 0A00-0000-0120 参考上代 **¥120**(税別)

●色柄:透明 ●商品サイズ:約500×800×0.03mm ●個装サイズ:約130×260×5mm ●包装形態:PP袋(重量:約24g) ●材質:ポリプロピレン ●入数:200

炎に触れても燃え広がりにません

調理場や宿泊施設などでの使用に安心です。人体の健康にも配慮しており安全です。吸水性・形状も一般のタオルと変わりません。耐洗濯性も充分にあります。風合いの良いソフトな肌触りです。



防火性能基準適合品

NEW

難燃性フェイスタオル

No.261155 0A00-0000-0980 参考上代 **オープン**

●色柄:オレンジ ●商品サイズ:約340×900mm ●個装サイズ:約340×370×80mm ●包装形態:PP袋(重量:約90g) ●材質:難燃繊維カネカロン(アクリル52%・綿48%) ●入数:200 ●出荷単位:10枚

火災発生時の初期消火に

吊り下げておいて、いざという時にヒモ部分を引っ張ることで消火シートが取り出せ火元にかぶせることで消火します。



ヒモを引く



かぶせる



火が消えるまで待つ

NEW

消火シート

No.261160 0A00-0000-1200 参考上代 **¥1,200**(税別)

●色柄:ホワイト ●商品サイズ:約1000×1000mm ●個装サイズ:約295×170×35mm ●包装形態:プラスチック袋(重量:約500g) ●材質:グラスファイバー(耐熱温度約550℃)、ポリエステル、塩化ビニル樹脂 ●入数:25

難燃タオル

出火時の初期消火や、避難時は頭に被って火の粉から身を守ることができます。吸水性があるので、普段はキッチンや厨房回りのタオルとして使用できます。



国産品

難燃タオル

No.19745 0A00-0000-3240 参考上代 **¥2,580**(税別)

●色柄:色:ライトグリーン ●商品サイズ:約45cm×100cm ●個装サイズ:約260×180×20mm ●包装形態:PP袋(重量:約120g) ●材質:難燃レーヨン45%、モダクル22%、綿18%、アラミド15%

火元に向かって投げるだけのボール型投てき消火用具

使用が簡単なボール型採用 / 幅広い火災に対応 / 安心の国家検定合格品の消火薬剤(強化液)を使用。



製造日より5年



国産品

火災の見張り番FF-1

No.250125 0A00-0000-5280 参考上代 **¥4,980**(税別)

●色柄:色:イエロー ●商品サイズ:幅 約135mm×高さ 約136mm(突起部含む) ●個装サイズ:約幅176mm/高さ176mm ●包装形態:化粧箱(重量:約1.43kg) ●材質:ポリ塩化ビニル、炭酸カルウム ●入数:4

貴重品を災害から守る!

現金・クレジットカード・マイナンバーカード・印鑑・通帳・健康保険証・パスポート・株券・小切手・契約書・権利書・携帯ゲーム機・タブレットを災害から守ります。



(財)日本防災協会 防火性能試験基準適合

耐火防滴バッグBF-108

No.19120 0A00-0000-6600 参考上代 **¥6,600**(税別)

●色柄:グレー ●個装サイズ:約235×300×50mm ●包装形態:PP袋(重量:約195g) ●材質:難燃シリコン樹脂コーティングガラス繊維 ●入数:50

交通安全に!防犯に!まわりに音でお知らせ

遠く離れていても音色が聞こえやすい。付属のバンドでリュックやベルトに簡単に取り付け可能。音で周りにご迷惑になる場合、調音リングをご使用ください。 ※音量110dBA(10cm離して測定)



NEW

国産品

見守りベル

No.261515 0A00-0000-0760 参考上代 **オープン**

●色柄:イエロー ●商品サイズ:約75×25×35mm ●個装サイズ:約80×25×16mm ●包装形態:ヘッダー付PP袋(重量:約26g) ●材質:鉄(ニッケルメッキ仕上げ) ●入数:50

付属品: 樹脂製バンド、調音リング

※北海道、沖縄、および離島は別途運賃が必要です。(個人宅への配送等、お受け出来ない場合もございます)

### 両面テープで取付け、換気と防犯対策に

防犯ロック&換気ロック、2個並べた使用で開閉位置調整。お子様の安全対策に！網戸にも取り付け可能、網戸ロック。起こしてロック、たたんで解除。



### サッシロックSLIM 2P シルバー

No.19760 0A00-0000-0660 参考上代 **¥660**(税別)

●色柄:シルバー ●商品サイズ:約25×58×3mm(1個) ●個装サイズ:約120×80×15mm ●包装形態:プリスターパック(重量:約33g) ●材質:ステンレス、粘着テープ ●入数:200(20×10箱) ●出荷単位:インナーカードン単位

### サッシ窓にセットし締め付けるだけでOK

サッシ窓のクレセント錠との併用での補助ロックとして又少しサッシを開けた状態で簡易ロック錠としてお使いになれます。お子様の安全対策にも役立ちます。



### ウインドロック シルバー

No.19765 0A00-0000-1320 参考上代 **¥1,335**(税別)

●色柄:シルバー ●商品サイズ:約60×37×43mm ●個装サイズ:約130×85×32mm ●包装形態:プリスターパック(重量:約127g) ●材質:亜鉛ダイカスト、ナイロン樹脂、天然ゴム ●入数:100(10×10箱) ●出荷単位:インナーカードン単位

### 本体をガラス面に貼るだけでOK

ガラスの割れる時に発せられる高周波を感知し警告音を発します。約90デシベルの大音量！



### どろぼーセンサーI 1P

No.19770 0A00-0000-2620 参考上代 **¥2,630**(税別)

●色柄:ダークグレー ●商品サイズ:約100×50×9mm ●個装サイズ:約180×110×11mm ●包装形態:プリスターパック(重量:約60g) ●材質:本体ABS樹脂 ●入数:48(6×8箱) ●出荷単位:インナーカードン単位

付属品:  
モニター電池

### 小型でも収納力抜群のキーBOX

種類によっては複数の鍵を一度に収納可能。施錠・解錠はダイヤル式でキーは不要。暗証番号は可変式で任意の番号にセット可能。



### NEWキーストック ハンディ ブラック

No.19775 0A00-0000-3260 参考上代 **¥3,195**(税別)

●色柄:ブラック ●商品サイズ:約182×65×34mm ●個装サイズ:約220×110×40mm ●包装形態:プリスターパック(重量:約650g) ●材質:本体:亜鉛ダイカスト、シャックル:スチール(焼き入れ処理)、ダイヤル部:ポリカーボネート ●入数:24(4×6箱) ●出荷単位:インナーカードン単位

### カバンに入る護身具

音や光よりも確実な防御策の催涙ガスは涙が止まらなくなり激しく咳き込みます(人体に害はありません)携帯、保管時に誤作動しない安全ロック機能付。



### 催涙ガススプレー

No.19780 0A00-0000-2500 参考上代 **¥2,250**(税別)

●色柄:レッド×ブラック ●商品サイズ:約25×80mm ●個装サイズ:約150×80×28mm ●包装形態:プリスターパック(重量:約60g) ●材質:OCガス、マスタート、環保冷媒 ●入数:120(12×10箱)

噴霧距離/約2m  
噴霧時間/約15~20秒

### 防犯用カラーボール



※対人対物賠償責任保険付  
塗料飛散効果:周囲約10m拡散  
ボール直径:72mm  
塗料の色:蛍光オレンジ  
塗料の材質:水性塗料  
ボール材質:塩ビ  
ボール重量:約100g(1個)  
耐用年数:3年

### 防犯カラーボール2個組

No.19785 0A00-0000-4100 参考上代 **¥3,600**(税別)

●色柄:オレンジ ●個装サイズ:約180×92×92mm ●包装形態:発泡スチロールケース(重量:約310g) ●材質:塩ビ、水性塗料 ●入数:20

### 夜間での視認性が高く、遠くからでも目立ちます



### NEW LED赤色点滅指示灯

No.261165 0A00-0000-2250 参考上代 **¥2,250**(税別)

●商品サイズ:全長:約530mm ●個装サイズ:約610×90mm ●包装形態:ヘッダー袋入(重量:約140g) ●材質:ポリカーボネイト、ABS樹脂 ●入数:48

### 屋外でも設置できるセンサーライト付ダミーカメラ

暗くなって人が近付くと自動的に点灯するLEDセンサーライトです。



単3形アルカリ乾電池×3本使用(別売)

IPX3  
防雨形

付属品:  
ネジ×2本、プラスチックアンカー×2本

### センサーライト付ダミーカメラ

No.19795 0A00-0000-4300 参考上代 **オープン**

●商品サイズ:本体:約80×100×230mm、台座:約80×80×140mm ●個装サイズ:約165×285×90mm ●包装形態:化粧箱(重量:約460g) ●材質:ABS樹脂、PS樹脂 ●入数:20

### アルミ製なので女性でも扱いやすい

ハンドルは滑りにくく、手に優しい特殊リブパイプ。握りやすいゴムグリップ付き。保管に便利な壁掛けフック付です。



付属品:  
壁取付フック×2個

### サスマタこない手U型壁取付フック付

No.250725 0A00-0000-12500 参考上代 **¥10,000**(税別)

●商品サイズ:約530×2060×30mm ●個装サイズ:約530×2060×30mm ●包装形態:バルク(重量:約1,100g) ●材質:アルミ ●入数:1

### 掛置兼用の温湿度計

**環境目安の計測も!**

名入れ位置・サイズ  
前面:10mm×100mm、裏面:14×80mm

●時計付き(クオーツ)・温度表示(-9.9~50℃)、湿度表示(20~95%)・環境目安表示(「食中毒」「カビ・ダニ」表示タイプ)・24時間以内の最低/最高値(温度・湿度)表示機能付)・カレンダー表示(2009年12月31日まで表示可能)・掛置兼用(内蔵スタンド)

●色柄:ホワイト ●商品サイズ:約105×145×24mm ●個装サイズ:約132×177×60mm ●包装形態:化粧箱(重量:約280g) ●材質:プラスチック ●人数:20

### シチズン温湿度計

No.64455 1N300-20000-5500 参考上代 **¥4,000**(税別)

### 今いる場所の熱中症・インフルエンザの危険度を顔マークでお知らせします



単4電池×2本使用(別売)

### 熱中症・インフルエンザ警報付きデジタル温湿度計

No.18250 0A00-0000-2490 参考上代 **オープン**

●色柄:グリーン・ホワイト(色指定可) ●商品サイズ:約86×120×20mm ●個装サイズ:約115×175×25mm ●包装形態:プラスチックバック(重量:約135g) ●材質:ABS樹脂 ●人数:40(10×4)

### 環境目安表示付き高精度デジタル温湿度計

名入れ位置・サイズ  
前面下部:約18×70mm

電波時計付  
温度表示(-9.9~50℃)  
湿度表示(20~95%)  
環境目安表示(熱中症、インフルエンザ、快適)  
24~25時間以内の最低/最高値(温度・湿度)表示機能

●商品サイズ:約132×186×53mm ●個装サイズ:約170×200×70mm ●包装形態:化粧箱(重量:約380g) ●材質:プラスチック ●人数:20

### シチズン高精度デジタル温湿度計

No.19820 2N300-20000-7000 参考上代 **¥5,000**(税別)

### 気温26℃から46℃まで計れ、熱中症予防に役立ちます

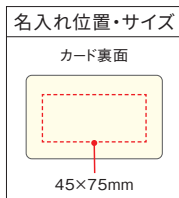
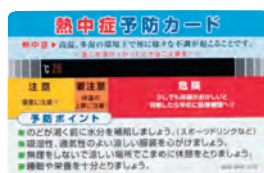

### 熱中症予防カード

No.62460 1N60-10000-0150 参考上代 **¥150**(税別)

●商品サイズ:約55×85×0.4mm ●個装サイズ:約60×90×0.4mm ●包装形態:OPPカードケース入(重量:約2g) ●材質:紙・表面OPP樹脂張り加工 ●人数:500

### 暑さの「見える化」で熱中症リスクを知る!

・JIS B 7922:2023準拠(適合)  
・警告アラーム搭載  
・温湿度を同時測定  
・黒球で輻射熱対応

CR2032コイン形リチウム電池×1個使用

NEW

### 黒球式熱中症指数計 KO392

付属品:カラビナバンド(短)・バンド(長)・モニター電池

No.261170 0A00-0000-5000 参考上代 **オープン**

●商品サイズ:約63×107×34mm ●個装サイズ:約90×125×40mm ●包装形態:化粧箱(重量:約125g) ●人数:50

### 3段階の風量切替、段階の首振り角度調節

TWINBIRD

NEW

### サーキュレーター

No.261525 0A00-0000-6400 参考上代 **¥5,000**(税別)

●商品サイズ:約168×307×276mm ●個装サイズ:約177×310×285mm ●包装形態:段ボール箱(重量:約2,000g) ●材質:PP, PV ●人数:3

### 常温の袋をガツンとたたくとすぐ冷たくなる携帯用冷却パック

使い切り。急な発熱時、ねんざ・打撲、レジャー、熱中症対策に。



### 速攻冷却1P

No.64685 0A00-0000-0160 参考上代 **¥180**(税別)

●商品サイズ:約110×173×20mm ●個装サイズ:約110×173×20mm ●包装形態:アルミバック(重量:約124g) ●材質:珪酸、水 ●人数:120(10×12) ●出荷単位:インナーカートン単位

### 熱中症対策や発熱、打撲、捻挫などの応急手当に。携帯用冷却パックです

叩いてすぐ冷える!瞬間冷却!



### 瞬間冷却パックひえっぺ(1P)

No.261175 0A00-0000-0164 参考上代 **¥180**(税別)

●商品サイズ:約110×175×20mm ●個装サイズ:約110×175×20mm ●包装形態:環(アルミバック)(重量:約124g) ●材質:珪酸、水 ●人数:120 ●出荷単位:インナーカートン単位

ヒヤッと水感長続きのデラックス!



### 瞬間冷却パックひえっぺ(デラックス)

No.261180 0A00-0000-0450 参考上代 **¥500**(税別)

●商品サイズ:約140×230×30mm ●個装サイズ:約140×230×30mm ●包装形態:環(アルミバック)(重量:約370g) ●材質:珪酸、水 ●人数:36(10×12箱) ●出荷単位:インナーカートン単位

\*北海道、沖縄、および離島は別途運賃が必要です。(個人宅への配送等、お受け出来ない場合がございます)

## 渴いたカラダに水分・塩分チャージ

汗に近い成分を補給できる熱中対策水がカラダをサポート

夏の暑い時に  
すっきり飲みやすい  
レモン味



**国産品**  
**熱中対策水**  
**レモン味 500ml**

No.19830  
0A00-0000-0190 参考上代 **¥170**(税別)

●商品サイズ:約60×60×210mm ●包装形態:裸(重量:約550g) ●材質:容器:PET ●入数:24 ●出荷単位:ケース単位  
※消費税軽減税率対象商品

甘さ控えめで  
すっきり飲みやすい  
アセロラ味



**NEW** **国産品**  
**熱中対策水**  
**アセロラ味 500ml**

No.261185  
0A00-0000-0190 参考上代 **¥170**(税別)

●商品サイズ:約60×60×210mm ●包装形態:裸(重量:約550g) ●材質:容器:PET ●入数:24 ●出荷単位:ケース単位  
※消費税軽減税率対象商品

爽やかな  
甘みと酸味の  
日向夏味



**NEW** **国産品**  
**熱中対策水**  
**日向夏味 500ml**

No.261190  
0A00-0000-0190 参考上代 **¥170**(税別)

●商品サイズ:約60×60×210mm ●包装形態:裸(重量:約550g) ●材質:容器:PET ●入数:24 ●出荷単位:ケース単位  
※消費税軽減税率対象商品

## 特別用途食品 病者用食品 個別評価型

※混載10ケース以上元払い、未満別途送料  
※チャーター便別途送料

爽やかな  
甘みと酸味の  
日向夏味



**NEW** **国産品**  
**スムーズイオン**  
**経口補水液 500ml**

No.261195  
0A00-0000-0230 参考上代 **¥190**(税別)

●商品サイズ:約60×60×210mm ●包装形態:裸(重量:約550g) ●材質:容器:PET ●入数:24 ●出荷単位:ケース単位  
※消費税軽減税率対象商品

## スポーツ栄養学に基づいた浸透圧設計ウォーター

新感覚の浸透圧設計ウォーター。  
低カロリー&クリアな味わい

※送料込み(沖縄・北海道・離島を除く)ですが、ケース数・納品場所・方法・建物により送料がかかる場合がありますので、お問い合わせください。



**NEW** **国産品**  
**アクティブサプライ 500ml**

No.261205  
0A00-0000-0208 参考上代 **¥150**(税別)

●商品サイズ:約φ68×208mm ●包装形態:裸(重量:約550g) ●材質:水(ナチュラルミネラルウォーター・海洋深層水)、ブドウ糖(国内製造)、クエン酸、甘味料(スクロース) ●入数:24 ●出荷単位:ケース単位  
※消費税軽減税率対象商品

## 汗で失う水分・電解質をすばやく補給

富山湾の海洋深層水と  
北アルプス系の天然水を使用。

※送料込み(沖縄・北海道・離島を除く)ですが、ケース数・納品場所・方法・建物により送料がかかる場合がありますので、お問い合わせください。



**NEW** **国産品**  
**カラダよろこぶ**  
**水分補給ORウォーター 500ml**

No.261200  
0A00-0000-0244 参考上代 **¥170**(税別)

●商品サイズ:約φ68×208mm ●包装形態:裸(重量:約550g) ●材質:水(ナチュラルミネラルウォーター・海洋深層水)、ブドウ糖(国内製造)、食塩/塩化カルウム、クエン酸、酸味料、甘味料(スクロース) ●入数:24 ●出荷単位:ケース単位  
※消費税軽減税率対象商品

## 食べる熱中症対策ゼリー

汗で失う水分・電解質をすばやく補給。  
グレープフルーツ風味。

※送料込み(沖縄・北海道・離島を除く)ですが、ケース数・納品場所・方法・建物により送料がかかる場合がありますので、お問い合わせください。



**NEW** **国産品**  
**カラダよろこぶ**  
**水分補給ORゼリー**

No.261210  
0A00-0000-0288 参考上代 **¥190**(税別)

●商品サイズ:約80×40×135mm ●包装形態:裸(重量:約200g) ●材質:海洋深層水、ブドウ糖(国内製造)、食塩/ゲル化剤(増粘多糖類)、酸味料、乳酸Ca、香料、塩化K、甘味料(アセスルファムK・ステビア) ●入数:20 ●出荷単位:ケース単位  
※消費税軽減税率対象商品

## 凍らせて飲む熱中症対策

カラダの中からすばやく冷やす!  
グレープフルーツ風味のゼリーです。  
常温保存可能・再冷凍も可能です。

※送料込み(沖縄・北海道・離島を除く)ですが、ケース数・納品場所・方法・建物により送料がかかる場合がありますので、お問い合わせください。



**NEW** **国産品**  
**アクティブサプライ**  
**アイススラリー**

No.261215  
0A00-0000-0328 参考上代 **¥200**(税別)

●商品サイズ:約163×84×40mm ●包装形態:裸(重量:約130g) ●材質:水(ナチュラルミネラルウォーター・海洋深層水)、水飴(国内製造)、マルチデキストリン、ブドウ糖、デキストリン、食塩/トレハロース、香料、酸味料、塩化K、増粘多糖類 ●入数:30 ●出荷単位:ケース単位  
※消費税軽減税率対象商品

## 防災士×災害備蓄管理士監修の熱中対策キット

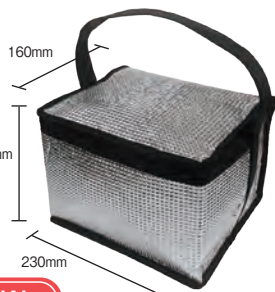

**NEW**  
**熱中対策キット9点 シルバー**

No.261225 0A00-0000-4400

●個装サイズ:約160×230×170mm ●包装形態:裸(重量:約1,610g) ●入数:10



参考上代 **オープン**

※セット内容は予告なく同等品に変更になる場合がございます。  
※クーラーバッグは海外輸入品のため、若干のほつれや汚れがある場合がございますが使用には問題ありません。



### セット内容

クーラーバッグ×1、熱中症予防カード×1、瞬間冷却パック×2、水分補給ゼリー(経口補水液)×1、クールタオル×1、10年保存水500ml×1、塩分チャージタブレット×1、経口補水液500ml×1

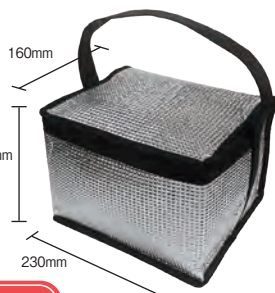

**NEW**  
**熱中対策キット25点 シルバー**

No.261230 0A00-0000-6300

●個装サイズ:約160×230×170mm ●包装形態:裸(重量:約2,722g) ●入数:8



参考上代 **オープン**

※セット内容は予告なく同等品に変更になる場合がございます。  
※クーラーバッグは海外輸入品のため、若干のほつれや汚れがある場合がございますが使用には問題ありません。



### セット内容

クーラーバッグ シルバー×1、熱中症予防カード×1、瞬間冷却パック×2、クールタオル×1、塩分チャージタブレット×1、10年保存水500ml×2、塩分チャージパウダー×10、リサイクルPETカップ(25個入)×1、マドラー×5、暑さ対策の手引きせんす×1

## リュック型で両手が空いて活動しやすい6L給水バッグ

リュックと手持ちの2WAYタイプ。キャップ式でこぼれにくい。



リュックタイプ

持ち手タイプ



容量6L

### リュック型de給水袋6L

付属品:ヒモ×1

No.19860 1N260-12000-0520

参考上代 **¥650**(税別)

●商品サイズ:約330×H350mm(未使用時) ●個装サイズ:約160×400×40mm ●包装形態:PP袋(重量:約95g)  
●材質:ポリエチレン、ポリアミド、ポリエチレンテレフタレート ●入数:120(60×2箱)

名入れ位置・サイズ



20×50mm

水を入れると自立します



## キャップ式でこぼれにくい。楽に持ち運べる持ち手付です

コンパクトにたためてかさばらず、保管に便利です。飲み水の給水袋としても使用できます。



### 非常用給水袋3L

No.50895 1N140-12000-0288

参考上代 **¥360**(税別)

●色柄:本体:クリア、キャップ:ホワイト ●商品サイズ:約300×250×マチ117mm ●個装サイズ:約140×270×35mm  
●包装形態:PP袋(重量:約46g) ●材質:ポリエチレン、ポリアミド、ポリエチレンテレフタレート、口栓部:ポリエチレン ●入数:120(30×4箱)

水を入れると自立します

容量3L



名入れ位置・サイズ



20×50mm

※北海道、沖縄、および離島は別途運賃が必要です。(個人宅への配送等、お受け出来ない場合がございます)

災害時の水の確保用としてコンパクトに備えられます

焼却しても有毒ガスは発生しません。



容量3L

非常用給水バッグ3L

最大水位3L

No.36875 0A00-0000-0120 参考上代 ¥120 (税別)

●色柄:クリア ●商品サイズ:約280×370mm ●個装サイズ:約290×110×10mm  
●包装形態:PP袋(重量:約45g) ●材質:ポリエチレン ●入数:200(50×4箱) ●出荷単位:ケース単位



容量5L

非常用給水バッグ5L

最大水位5L

No.36870 0A00-0000-0180 参考上代 ¥180 (税別)

●色柄:クリア ●商品サイズ:約300×435mm ●個装サイズ:約305×115×10mm  
●包装形態:PP袋(重量:約60g) ●材質:ポリエチレン ●入数:200(50×4箱) ●出荷単位:ケース単位

断水などの緊急時に役立つ給水袋

使用しないときはかさばらずに保管でき、防災セットに加えておけば安心。

容量5L



名入れ位置・サイズ



NEW

国産品

緊急用給水袋5L

No.261235 5N16-15000-0220 参考上代 ¥220 (税別)

●商品サイズ:約300×440mm ●個装サイズ:約125×310×15mm ●包装形態:PP袋入(重量:約41g) ●材質:ナイロン、ポリエチレン ●入数:200

給水も持ち運びも便利な給水袋

提げる、背負う(リュック式)ふた通りの使用ができる。

容量6L



国産品

背負い式広口給水袋6L

No.18395 0A00-00000-0826 参考上代 ¥750 (税別)

●色柄:クリア ●商品サイズ:約W320×H375mm(キャップ含む) ●個装サイズ:約W350×H470mm(キャップ含む)  
●包装形態:PP袋(重量:約100g) ●材質:ポリエチレン・ナイロン ●入数:50 ●出荷単位:ケース単位

水の確保の手引きなど役立つ情報を図解したウォーターバッグ

給水口が広く、水の出し入れがしやすいです。

容量6.5L



折りたたみウォーターバッグ6.5L

No.61220 0A00-0000-0424 参考上代 ¥450 (税別)

●色柄:乳白色×ブルー ●商品サイズ:約355×320×130mm ●個装サイズ:約180×385×45mm ●包装形態:PP袋(重量:約88g) ●材質:PET・PE・PA ●入数:100

ハンドル付で楽々持ち運びできる

ハンドル付で楽々持ち運びできて、コンパクトに折りたためます。

容量10L



折りたたみ水タンク10L

No.61055 0A00-00000-0700 参考上代 ¥700 (税別)

●色柄:クリア ●商品サイズ:約380×415×45mm ●個装サイズ:約395×450×47mm ●包装形態:PP袋(重量:約105g) ●材質:ポリエチレン・PA・PET ●入数:48(24×2箱)

いつでもどこでも楽々給水!

断水など緊急時の備えに、レジャーやキャンプに! コック付きだから簡単給水。コンパクトに折りたためるので、保管や持ち運びに便利。取手付き、だから持ち運び楽々。



容量15L

折りたたみ式  
コック付き水タンク15L

No.19870 0A00-0000-1200 参考上代 ¥1,200 (税別)

●色柄:クリア ●商品サイズ:使用時:約260×260×300mm、折畳時:約240×240×95mm ●個装サイズ:約290×285×105mm ●包装形態:PP袋(重量:約317g) ●材質:ポリエチレン・ポリプロピレン・エラストマー ●入数:20

簡単に折りたたみため収納も大変便利!

防災用に!レジャーやスポーツに!

容量20L



NEW

折りたたみ式ウォータータンク20L

No.261240 0A00-0000-2000 参考上代 ¥2,000 (税別)

●商品サイズ:約290×290×335mm ●個装サイズ:約270×270×100mm ●包装形態:PP袋入(重量:約290g) ●材質:PE、PP、LDPE ●入数:30

\*北海道、沖縄、および離島は別途運賃が必要です。(個人宅への配送等、お受け出来ない場合がございます)

普段使いのサランラップがいざという時に役立つ!

使い方事例つきのサランラップです。



国産品

もしもに役立つサランラップ  
(22cm×15m)

No.18955 0A00-0000-0300 参考上代 **オープン**

●色柄:イエローその他 ●商品サイズ:巻数:22cm×15m ●個装サイズ:約242×43×42mm ●包装形態:化粧箱(重量:約120g) ●材質:ポリ塩化ビニレン ●入数:60 ●出荷単位:ケース単位 ※ネットNG

酸素を通しにくく、食品の変質を防ぎます

香りを保ち、臭いを通しにくい構造です。



国産品

サランラップ (30cm×10m)

No.61210 0A00-0000-0300 参考上代 **オープン**

●商品サイズ:約30cm×10m ●個装サイズ:約316×43×42mm ●包装形態:化粧箱(重量:約130g) ●材質:ポリ塩化ビニレン ●入数:60 ●出荷単位:ケース単位

日本防災環境監修

国土交通省ハザードマップQRコード  
災害用伝言ダイヤル171が印字されています。



NEW

国産品

防災クレラップミニ (22cm×50m)

No.261245 0A00-0000-0960 参考上代 **オープン**

●商品サイズ:約237×43×43mm ●包装形態:裸(重量:約265g) ●材質:ポリ塩化ビニレン ●入数:30 ●出荷単位:5ケース以上、ケース単位

厚紙にPPラミネートを施し耐水、耐油、耐熱性に優れた紙皿です



NEW

国産品

FMX SWペーパープレート25cm 3枚

No.261250 0A00-0000-0340 参考上代 **オープン**

●商品サイズ:約φ250mm ●個装サイズ:約260×260×32mm ●包装形態:PP袋入(重量:約70g) ●材質:パージンバルブ ●入数:120 ●出荷単位:10個単位



NEW

国産品

FMX SWペーパーボウル650ml 4個

No.261255 0A00-0000-0340 参考上代 **オープン**

●商品サイズ:約650ml ●個装サイズ:約215×215×39mm ●包装形態:PP袋入(重量:約68g) ●材質:パージンバルブ ●入数:120 ●出荷単位:10個単位

売れ筋のベーシックアイテムです



シーズズ  
ペーパーカップ30個入

No.61600 0A00-0000-0220 参考上代 **オープン**

●色柄:ホワイト ●個装サイズ:約φ70×225mm ●包装形態:PP袋(重量:約132g) ●材質:パージンバルブ100% 内面PEコーティング ●入数:80(10×8束) ●出荷単位:インナーカートン単位

プラスチック製のフォーク



カラーフォーク10P

No.61280 0A00-0000-0200 参考上代 **オープン**

●色柄:ホワイト、ピンク、ブルー(3色アソート) ●個装サイズ:約80×205×27mm ●包装形態:ヘッダー付PP袋(重量:約52g) ●材質:ポリスチレン ●入数:100(10×10束) ●出荷単位:インナーカートン単位

プラスチック製のスプーン



カラー Spoon 10P

No.61285 0A00-0000-0200 参考上代 **オープン**

●色柄:ホワイト、ピンク、ブルー(3色アソート) ●個装サイズ:約80×198×30mm ●包装形態:ヘッダー付PP袋(重量:約50g) ●材質:ポリスチレン ●入数:100(10×10束) ●出荷単位:インナーカートン単位

割らずに使え、環境にやさしい商品です



丸い竹のお箸  
ポリ完封箸20膳 楊枝付

No.61605 0A00-0000-0270 参考上代 **オープン**

●個装サイズ:約120×270×18mm ●包装形態:PP袋(重量:約120g) ●材質:竹、白樺 ●入数:120(10×12束) ●出荷単位:インナーカートン単位

土に還る素材を使ったecoな100人分の災害用食器セットです



セット内容

モールドどんぶりMD-7 小、モールドどんぶりMD-2 角、  
モールドプレートMM-6 菊柄21cm、木製フォーク#165、  
木製スプーン#165、モクレン元禄ポリ袋完封箸 ※楊枝なし  
×各100個

災害用食器セット 100人用eco

No.250755 0A00-0000-18000

参考上代 **¥18,000**(税別)

●個装サイズ:約400×290×H300mm ●包装形態:段ボール(重量:約5,900g) ●入数:1

定番のコンロがうす型になって登場!



**NEW** 国産品

イワタニカセットフースリム CB-SL-1

No.261260 0A00-0000-8900

参考上代 **オープン**

●商品サイズ:約328×275×84mm ●個装サイズ:約341×282×88mm ●包装形態:化粧箱(重量:約1,300g) ●材質:鋼板、耐熱アルミダイカスト、ABS樹脂 ●入数:8

イワタニカセットコンロ用専用ボンベです



国産品

イワタニ カセットボンベ3P

No.61465 0A00-0000-1600

参考上代 **オープン**

●色柄:オレンジ ●個装サイズ:約210×60×210mm ●包装形態:サック箱(重量:約1100g) ●材質:LPG(液化ブタン)缶/スチール ●入数:16 ●出荷単位:ケース単位

3.3kW2800kcal/h高火力コンロ

高火力3.3Kw(2800kcal/h)、火力安定装置採用、脱着しやすいマグネット式採用。



東邦金属 カセットコンロ

No.18755 0A00-0000-6000

参考上代 **オープン**

●色柄:シルバー ●商品サイズ:約330×250×70mm ●個装サイズ:約330×275×100mm ●包装形態:化粧箱(重量:約1700g) ●材質:アルミニウム合金、他 ●入数:8

スタンダードカセットボンベ

JIS規格適合品なので安心して使用していただけます。



東邦金属 カセットボンベ 3P

No.18760 0A00-0000-0900

参考上代 **オープン**

●色柄:オレンジ ●個装サイズ:約205×70×200mm ●包装形態:サック箱(重量:約1100g) ●材質:LPG(液化ブタン)、スチール ●入数:16 ●出荷単位:ケース単位

火を使わず食材や飲み物を温める

モーリアンヒートパックは火や電気を使わずいつでもどこでも水を注ぐだけで高温の蒸気を発生させることができ、15~20分維持する高温の蒸気で飲食物を簡単に加熱することができます。

使用する水は水道水や井戸水、ミネラルウォーターはもちろん、川や池の水、雨水でもOKです。



セット内容  
発熱剤M×3個  
加熱袋M×1枚

国産品

モーリアンヒートパックMセット

No.250760 0A00-0000-1108 参考上代 **オープン**

●商品サイズ:約280×240×10mm ●包装形態:PP袋(重量:約130g) ●材質:アルミ・PET樹脂 ●入数:50 ※4ケース未満は注文数に関わらず別途送料が入用です。(混載可)



※加熱袋のみでは発熱しません。発熱剤とあわせてご使用ください。

国産品

モーリアンヒートパック加熱袋M

No.250765 0A00-0000-0134 参考上代 **オープン**

●商品サイズ:約280×230mm ●包装形態:裸(重量:約20g) ●材質:PET ●入数:800 ※4ケース未満は注文数に関わらず別途送料が入用です。(混載可)



国産品

モーリアンヒートパック発熱剤M

No.250770 0A00-0000-0190 参考上代 **オープン**

●商品サイズ:約63×110mm ●包装形態:裸(重量:約30g) ●材質:主成分アル ●ミニウム ●入数:300 ※4ケース未満は注文数に関わらず別途送料が入用です。(混載可)

食品の収納と温めがこれ1台で!

パックご飯・レトルト食品やお弁当も“チンなし”で温められる食品ストッカーです。

※注文数・金額に関わらず別途送料が入用です。送料は注文数・納品場所により異なりますので、お問い合わせください。



国産品

ホットプラス あったかフードボックス

No.250775 0A00-0000-3200 別途送料 参考上代 **オープン**

●色柄:ホワイト ●商品サイズ:約260×190×170mm ●包装形態:裸(重量:約650g) ●材質:ポリプロピレン ●入数:12 ●出荷単位:ケース単位

水だけあれば10分であつあつに

火や電気を使わないから安全・エコ。少しの水があれば飲み物などあつあつに。災害時にはミルクなども温められます。



国産品

携帯おかん器

No.36955 0A00-0000-0380 参考上代 **¥380(税別)**

●色柄:茶 ●商品サイズ:約150×150×65mm ●個装サイズ:約100×155×5mm ●包装形態:PP袋(重量:約37g) ●材質:アルミニウム・石灰 ●入数:250



国産品

携帯おかん器5P

No.61025 0A00-0000-1900 参考上代 **¥1,900(税別)**

●色柄:茶 ●商品サイズ:約150×150×65mm ●個装サイズ:約120×160×35mm ●包装形態:PP袋(重量:約165g) ●材質:アルミニウム・石灰 ●入数:48



※北海道、沖縄、および離島は別途送料が必要です。(個人宅への配送等、お受け出来ない場合がございます)

## 北アルプス保存水

北アルプス連峰の恵まれた大自然の中で製造されたミネラルウォーターです。ラベル裏面に「伝言ダイヤル操作案内」を記載

※注文数・金額に関わらず別途送料が入用です。送料は、注文数・納品場所により異なりますので、お問い合わせください。(軒下降しのみ)  
※個人宅への配送は別途送料がかかります。

5年  
保存

国産品

## 5年保存 北アルプス保存水 500ml

No.56200 OA00-0000-0144

別途送料  
参考上代 **¥180**(税別)

●個装サイズ:約60×60×210mm ●包装形態:裸(重量:約560g) ●入数:24 ●出荷単位:ケース単位  
※消費税軽減税率対象商品

国産品

## 5年保存 北アルプス保存水 2L

No.56100 OA00-0000-0244

別途送料  
参考上代 **¥340**(税別)

●個装サイズ:約107×88×305mm ●包装形態:裸(重量:約2150g) ●入数:6 ●出荷単位:ケース単位  
※消費税軽減税率対象商品

災害備蓄用に開発した、7年間の長期保存が可能なミネラルウォーターです。地下100mから汲み上げるフレッシュな立山の美味しい自然水を長期間の保存に適した容器にボトルングしました。

※注文数・金額に関わらず別途送料が入用です。送料は、注文数・納品場所により異なりますので、お問い合わせください。(軒下降しのみ)  
※個人宅への配送は別途送料がかかります。

7年  
保存

国産品

## 7年保存 北アルプス保存水 500ml

No.62245 OA00-0000-0204

別途送料  
参考上代 **¥270**(税別)

●個装サイズ:約60×60×210mm ●包装形態:裸(重量:約560g) ●入数:24 ●出荷単位:ケース単位  
※消費税軽減税率対象商品

国産品

## 7年保存 北アルプス保存水 2L

No.62240 OA00-0000-0380

別途送料  
参考上代 **¥460**(税別)

●個装サイズ:約107×88×305mm ●包装形態:裸(重量:約2150g) ●入数:6 ●出荷単位:ケース単位  
※消費税軽減税率対象商品

## 海洋深層水備蓄水 5年保存

清浄性に優れた高知県の室戸海洋深層水を100%使用。国際規格ISO22000, HACCP取得工場でボトルング。ラベルには、「災害用伝言ダイヤル」の使い方を記載。

※送料込み(10ケース以上)  
10ケース未満別途送料  
※北海道は別途送料、  
沖縄・離島は発送不可

5年  
保存

国産品

## 海洋深層水備蓄水 500ml

No.64530 OA00-0000-0190

参考上代 **¥190**(税別)

●個装サイズ:約60×60×210mm ●包装形態:裸(重量:約540g) ●材質:海洋深層水100% ●入数:24 ●出荷単位:10ケース以上、ケース単位(混載可)  
※消費税軽減税率対象商品

国産品

## 海洋深層水備蓄水 2L

No.64535 OA00-0000-0370

参考上代 **¥360**(税別)

●個装サイズ:約110×90×310mm ●包装形態:裸(重量:約2100g) ●材質:海洋深層水100% ●入数:6 ●出荷単位:10ケース以上、ケース単位(混載可)  
※消費税軽減税率対象商品

※出荷時に、保存期間が数ヶ月経過している場合も有ります。※食糧品につきまして、返品はお受けいたしかねますので、予めご了承ください。※北海道、沖縄、および離島は別途運賃が必要です。(個人宅への配送等、お受け出来ない場合がございます) 原材料の高騰などにより価格が変わる場合がありますので、担当へご確認ください。

## かぞく想いの天然水

大自然が生んだ島根県浜田市金城町の完全非加熱のアルカリ生天然水。硝酸態窒素不検出。マグネシウムがないため、赤ちゃんやペットにもおすすめ。

※送料込み(沖縄・北海道・離島を除く)ですが、ケース数・納品場所・方法・建物により送料がかかる場合がありますので、お問い合わせください。  
※基本的に個人宅への配送は不可です。(別途お問い合わせください。)

5年  
保存



NEW

国産品

### かぞく想いの天然水 500ml

No.261265 OA00-0000-0214

参考上代 **¥140**(税別)

●個装サイズ:約60×60×197mm ●包装形態:裸(重量:約543g) ●入数:24 ●出荷単位:2ケース以上、ケース単位  
※消費税軽減税率対象商品



NEW

国産品

### かぞく想いの天然水 2L

No.261270 OA00-0000-0464

参考上代 **¥300**(税別)

●個装サイズ:約102×85×307mm ●包装形態:裸(重量:約2,010g) ●入数:6 ●出荷単位:2ケース以上、ケース単位  
※消費税軽減税率対象商品

## あんしん保存水 5年保存

北アルプスの良質で低硬度な天然水を使用。超高温殺菌を施しウイルスにも万全。バリア性の高い耐熱性容器を使用し、長期の積み重ね保管が可能。

※送料込み(沖縄・北海道・離島を除く)ですが、ケース数・納品場所・方法・建物により送料がかかる場合がありますので、お問い合わせください。  
※基本的に個人宅への配送は不可です。(別途お問い合わせください。)

5年  
保存



国産品

### あんしん保存水 500ml

No.19940 OA00-0000-0248

参考上代 **¥170**(税別)

●カートンサイズ:約420×280×220mm ●入数:24 ●出荷単位:ケース単位  
※消費税軽減税率対象商品



国産品

### あんしん保存水 2L

No.19945 OA00-0000-0474

参考上代 **¥320**(税別)

●カートンサイズ:約330×190×330mm ●入数:6 ●出荷単位:ケース単位  
※消費税軽減税率対象商品

## あんしん保存水 7年保存

北アルプスの良質で低硬度な天然水を使用。超高温殺菌を施しウイルスにも万全。バリア性の高い耐熱性容器を使用し、長期の積み重ね保管が可能。

※送料込み(沖縄・北海道・離島を除く)ですが、ケース数・納品場所・方法・建物により送料がかかる場合がありますので、お問い合わせください。  
※基本的に個人宅への配送は不可です。(別途お問い合わせください。)

7年  
保存



NEW

国産品

### あんしん保存水 500ml

No.261275 OA00-0000-0292

参考上代 **¥200**(税別)

●個装サイズ:約φ68×208mm ●包装形態:裸(重量:約550g) ●材質:水(鉱水) ●入数:24 ●出荷単位:ケース単位  
※消費税軽減税率対象商品



NEW

国産品

### あんしん保存水 2L

No.261280 OA00-0000-0580

参考上代 **¥400**(税別)

●個装サイズ:約88×107×305mm ●包装形態:裸(重量:約2,110g) ●材質:水(鉱水) ●入数:6 ●出荷単位:ケース単位  
※消費税軽減税率対象商品

※出荷時に、保存期間が数ヶ月経過している場合も有ります。※食糧品につきまして、返品はお受けいたしかねますので、予めご了承ください。※北海道、沖縄、および離島は別途運賃が必要です。(個人宅への配送等、お受け出来ない場合もございます) 原材料の高騰などにより価格が変わる場合がありますので、担当へご確認ください。

## 純天然アルカリ保存水 7年保存水

島根県金城町の地下700mの下、大自然が永年かけて作り出した原水は、高品質で加熱殺菌の必要がないpH8.0、硬度約86の軟水でミネラルバランスも良い純天然のアルカリイオン水。FSSC 22000を認証取得した工場で製造しています。(FSSC 22000とは、食品安全システムに関する国際的な承認規格です。)

※送料込み(沖縄・北海道・離島を除く)ですが、ケース数・納品場所・方法・建物により送料がかかる場合がありますので、お問い合わせください。  
※基本的に個人宅への配送は不可です。(別途お問い合わせください。)

7年  
保存



国産品

### 純天然アルカリ7年 保存水 500ml

No.250155 OA00-0000-0236

参考上代 **¥174**(税別)

●個装サイズ:約60×60×197mm ●包装形態:裸(重量:約543g) ●入数:24 ●出荷単位:10ケース以上、ケース単位  
※消費税軽減税率対象商品

国産品

### 純天然アルカリ7年 保存水 2L

No.250160 OA00-0000-0450

参考上代 **¥348**(税別)

●個装サイズ:約102×85×307mm ●包装形態:裸(重量:約2056g) ●入数:6 ●出荷単位:10ケース以上、ケース単位  
※消費税軽減税率対象商品

## 室戸海洋深層水

室戸海洋深層水を使用し、ミネラルバランスがよい機能性保存水です。商品梱包用のダンボールは、強度も高く、密封率を高めるために手穴をなくしております。

※送料込み(沖縄・北海道・離島を除く)ですが、ケース数・納品場所・方法・建物により送料がかかる場合がありますので、お問い合わせください。  
※基本的に個人宅への配送は不可です。(別途お問い合わせください。)

7年  
保存



国産品

### 室戸海洋深層水 マリンゴールド 7YEARS 500ml

No.250780 OA00-0000-0226

参考上代 **¥150**(税別)

●個装サイズ:約60×60×190mm ●包装形態:裸(重量:約545g) ●材質:海洋深層水 ●入数:24 ●出荷単位:10ケース以上、ケース単位  
※消費税軽減税率対象商品

国産品

### 室戸海洋深層水 マリンゴールド 7YEARS 2L

No.250785 OA00-0000-0600

参考上代 **¥400**(税別)

●個装サイズ:約103×88×306mm ●包装形態:裸(重量:約2,140g) ●材質:海洋深層水 ●入数:6 ●出荷単位:10ケース以上、ケース単位  
※消費税軽減税率対象商品

※送料込み(沖縄・北海道・離島を除く)ですが、ケース数・納品場所・方法・建物により送料がかかる場合がありますので、お問い合わせください。  
※基本的に個人宅への配送は不可です。(別途お問い合わせください。)

10年  
保存



国産品

### 室戸海洋深層水 マリンゴールド 10YEARS 500ml

No.64610 OA00-0000-0270

参考上代 **¥180**(税別)

●個装サイズ:約60×60×190mm ●包装形態:裸(重量:約545g) ●材質:海洋深層水 ●入数:24 ●出荷単位:10ケース以上、ケース単位  
※消費税軽減税率対象商品

国産品

### 室戸海洋深層水 マリンゴールド 10YEARS 2L

No.64605 OA00-0000-0750

参考上代 **¥500**(税別)

●個装サイズ:約103×88×306mm ●包装形態:裸(重量:約2,140g) ●材質:海洋深層水 ●入数:6 ●出荷単位:10ケース以上、ケース単位  
※消費税軽減税率対象商品

※出荷時に、保存期間が数ヶ月経過している場合もあります。\*食糧品につきまして、返品はお受けいたしかねますので、予めご了承ください。\*北海道、沖縄、および離島は別途運賃が必要です。(個人宅への配送等、お受け出来ない場合もございます) 原材料の高騰などにより価格が変わる場合がありますので、担当へご確認ください。

## 飲むおんせん 10年保存

天然のミネラルやイオンがバランスよく含まれた、温泉なのに飲みやすいのが特徴です。

※注文数・金額に関わらず別途送料が入用です。  
送料は、注文数・納品場所により異なりますので、お問い合わせください。  
※基本的に個人宅への配送は不可です。(別途お問い合わせください。)

10年  
保存



国産品

### 飲むおんせん Veil 500ml

No.27073 0A00-0000-0200 別途送料 参考上代 **¥200**(税別)

●個装サイズ:約59×59×206mm ●包装形態:裸(重量:約550g) ●入数:24 ●出荷単位:ケース単位  
※消費税軽減税率対象商品



国産品

### 飲むおんせん Veil 1.5L

No.27074 0A00-0000-0440 別途送料 参考上代 **¥420**(税別)

●個装サイズ:約83×83×310mm ●包装形態:裸(重量:約1575g) ●入数:8 ●出荷単位:ケース単位  
※消費税軽減税率対象商品



国産品

### 飲むおんせん Veil 2L

No.27075 0A00-0000-0480 別途送料 参考上代 **¥480**(税別)

●個装サイズ:約87×106×310mm ●包装形態:裸(重量:約2100g) ●入数:6 ●出荷単位:ケース単位  
※消費税軽減税率対象商品

## 災害備蓄用飲料水 10年保存

10年間保存が可能な高アルカリイオン水です。

※注文数・金額に関わらず別途送料が入用です。  
送料は、注文数・納品場所により異なりますので、お問い合わせください。(軒下降しのみ)  
※個人宅への配送は別途送料がかかります。

10年  
保存



国産品

### あんしん水 500ml

No.19960 0A00-0000-0286 別途送料 参考上代 **¥250**(税別)

●カートンサイズ:約370×250×220mm ●入数:24 ●出荷単位:ケース単位  
※消費税軽減税率対象商品



国産品

### あんしん水 1.5L

No.19965 0A00-0000-0550 別途送料 参考上代 **¥400**(税別)

●カートンサイズ:約410×190×320mm ●入数:10 ●出荷単位:ケース単位  
※消費税軽減税率対象商品



NEW

国産品

### 10年保存 あんしん水 2L

No.261285 0A00-0000-0660 別途送料 参考上代 **¥480**(税別)

●個装サイズ:約110×85×300mm ●包装形態:裸(重量:約2,100g) ●入数:6 ●出荷単位:ケース単位  
※消費税軽減税率対象商品

## 超長期保存水 12年保存

超長期12年保存水。高知県・室戸沖で採水された海洋深層水を、高度な製造技術で飲用化。

備蓄サイクルの長期化で、入れ替えのコストと資源の無駄を大幅に削減。

「2016 日本災害食大賞 機能性部門 グランプリ」受賞。

一般社団法人 防災安全協会「防災製品等推奨品」認定。

※注文数・金額に関わらず別途送料が入用です。  
送料は、注文数・納品場所により異なりますので、お問い合わせください。(軒下降しのみ)  
※個人宅への配送は別途送料がかかります。

12年  
保存



国産品

### DSW PREMIUM 12YEARS 保存水 500ml

No.19950 0A00-0000-0200 別途送料 参考上代 **¥240**(税別)

●カートンサイズ:約367×247×218mm ●入数:24 ●出荷単位:ケース単位  
※消費税軽減税率対象商品

※出荷時に、保存期間が数ヶ月経過している場合もあります。※食糧品につきまして、返品はお受けいたしかねますので、予めご了承ください。※北海道、沖縄、および離島は別途運賃が必要です。(個人宅への配送等、お受け出来ない場合もございます) 原材料の高騰などにより価格が変わる場合がありますので、担当へご確認ください。



国産品

### DSW PREMIUM 12YEARS 保存水 2L

No.19955 0A00-0000-0400 別途送料 参考上代 **¥480**(税別)

●カートンサイズ:約324×187×314mm ●入数:6 ●出荷単位:ケース単位  
※消費税軽減税率対象商品

## 尾西アルファ米

お湯又は水を入れるだけで、おいしいごはんが出来上がります。アルファ米は100%国産米を使用しています。スプーン付。

(各共通項目)  
●個装サイズ:約160×152×70mm  
●人数:50  
●出荷単位:ケース単位  
付属品:スプーン  
※消費税軽減税率対象商品

5年  
保存



国産品 アレルギー対応  
**白飯**

No.61560  
0A00-0000-0616 参考上代 **オープン**  
●内容量:100g



国産品 アレルギー対応  
**わかめごはん**

No.61565  
0A00-0000-0730 参考上代 **オープン**  
●内容量:100g



国産品  
**チキンライス**

No.61580  
0A00-0000-0778 参考上代 **オープン**  
●内容量:100g



国産品 アレルギー対応  
**ドライカレー**

No.61575  
0A00-0000-0778 参考上代 **オープン**  
●内容量:100g



国産品 アレルギー対応  
**五目ごはん**

No.61570  
0A00-0000-0778 参考上代 **オープン**  
●内容量:100g



国産品  
**松茸ごはん**

No.19970  
0A00-0000-0894 参考上代 **オープン**  
●内容量:100g



国産品 アレルギー対応  
**山菜おこわ**

No.19975  
0A00-0000-0842 参考上代 **オープン**  
●内容量:100g



国産品 アレルギー対応  
**たけのこごはん**

No.19980  
0A00-0000-0778 参考上代 **オープン**  
●内容量:100g



国産品 アレルギー対応  
**白がゆ**

No.19985 0A00-0000-0586 参考上代 **オープン**  
●内容量:42g



国産品 アレルギー対応  
**梅がゆ**

No.19990 0A00-0000-0634 参考上代 **オープン**  
●内容量:42g



国産品 アレルギー対応  
**塩こんぶがゆ**

No.19995 0A00-0000-0634 参考上代 **オープン**  
●内容量:46g

## 尾西 携帯おにぎり

お湯又は水を入れるだけで、三角形のおにぎりが出来上がります。アルファ米は100%国産米を使用しています。

(各共通項目)  
●個装サイズ:約160×120×10mm  
●人数:50  
●出荷単位:ケース単位  
※消費税軽減税率対象商品

5年  
保存



国産品  
**鮭**

No.50680  
0A00-0000-0516 参考上代 **オープン**  
●内容量:42g



国産品  
**五目おこわ**

No.50690  
0A00-0000-0516 参考上代 **オープン**  
●内容量:45g



国産品 アレルギー対応  
**わかめ**

No.50685  
0A00-0000-0516 参考上代 **オープン**  
●内容量:42g



国産品 アレルギー対応  
**昆布**

No.61555  
0A00-0000-0516 参考上代 **オープン**  
●内容量:42g

※出荷時に、保存期間が数ヶ月経過している場合も有ります。※食糧品につきまして、返品はお受けいたしかねますので、予めご了承ください。※北海道、沖縄、および離島は別途運賃が必要です。(個人宅への配送等、お受け出来ない場合もございます) 原材料の高騰などにより価格が変わる場合がありますので、担当へご確認ください。

## 希望食品アルファ化米

国産・群馬県産の食材を使用。味ムラのない美味しいご飯

(各共通項目)  
● 個装サイズ:約160×150×20mm  
● 入数:50  
● 出荷単位:2ケース以上、ケース単位  
スプーン付き  
※消費税軽減税率対象商品

5年  
保存



国産品 アレルギー対応

白飯

No.250790  
0A00-0000-0500 参考上代 **オープン**

● 内容量:115g



国産品 アレルギー対応

わかめご飯

No.250795  
0A00-0000-0560 参考上代 **オープン**

● 内容量:115g



国産品 アレルギー対応

カレーご飯

No.250800  
0A00-0000-0580 参考上代 **オープン**

● 内容量:115g



国産品 アレルギー対応

菜飯

No.250805  
0A00-0000-0560 参考上代 **オープン**

● 内容量:115g



国産品 アレルギー対応

五目ご飯

No.250810  
0A00-0000-0580 参考上代 **オープン**

● 内容量:115g



国産品 アレルギー対応

玄米ご飯

No.250815  
0A00-0000-0500 参考上代 **オープン**

● 内容量:86g



国産品 アレルギー対応

ひじきご飯

No.250820  
0A00-0000-0560 参考上代 **オープン**

● 内容量:115g



国産品 アレルギー対応

ガーリックトマトご飯

No.250825  
0A00-0000-0580 参考上代 **オープン**

● 内容量:115g

## サタケマジックライス

・災害時に、どんな副菜・汁物にも合うシンプルなアイテムです。  
・調理時に注水量を変えることによって、ごはんとおかゆの2通りの食べ方が選べ、幼児から高齢者まで幅広い年代の方に食べていただける保存食です。

(各共通項目)  
● 個装サイズ:約155×160×80mm  
● 入数:50or20  
● 出荷単位:ケース単位  
※消費税軽減税率対象商品

5年  
保存



国産品 アレルギー対応

白飯

No.21300  
0A00-0000-0636 参考上代 **オープン**

● 内容量:100g



国産品 アレルギー対応

わかめご飯

No.21305  
0A00-0000-0748 参考上代 **オープン**

● 内容量:100g



国産品 アレルギー対応

チャーハン

No.21310  
0A00-0000-0800 参考上代 **オープン**

● 内容量:100g



国産品 アレルギー対応

ドライカレー

No.21315  
0A00-0000-0800 参考上代 **オープン**

● 内容量:100g

## IZAMESHI

おいしさにこだわって仕上げていますので、非常時だけでなく様々なシーンでご利用いただけます。

(各共通項目)  
● 個装サイズ:約160×150×42mm  
● 入数:48  
● 出荷単位:ケース単位

付属品:スプーン  
※消費税軽減税率対象商品

5年  
保存



国産品 アレルギー対応

ごはん

No.21415  
0A00-0000-0700 参考上代 **¥400**(税別)

● 内容量:100g



国産品 アレルギー対応

ドライカレー

No.21420  
0A00-0000-0790 参考上代 **¥450**(税別)

● 内容量:100g



国産品 アレルギー対応

わかめご飯

No.21425  
0A00-0000-0790 参考上代 **¥450**(税別)

● 内容量:100g



国産品 アレルギー対応

五目ご飯

No.21430  
0A00-0000-0790 参考上代 **¥450**(税別)

● 内容量:100g

※出荷時に、保存期間が数ヶ月経過している場合も有ります。 ※食糧品につきまして、返品はお受けいたしかねますので、予めご了承ください。 ※北海道、沖縄、および離島は別途運賃が必要です。(個人宅への配送等、お受け出来ない場合もございます) 原材料の高騰などにより価格が変わる場合がありますので、担当へご確認ください。

## アルファ食品 安心米

国産のうるち米を100%使用したふっくらご飯です。  
[ 日本災害食学会認証、及びハラル認証商品 ]

※注文数・金額に関わらず別途送料が入用です。  
送料は、注文数・納品場所により異なりますので、  
お問い合わせください。

日本災害食学会認証/  
NPO法人日本アジアハラル協会認証/  
FSSC22000認証

(各共通項目)  
●個装サイズ:約160×150×84mm  
●人数:50or15  
●出荷単位:ケース単位  
スプーン付き  
※消費税軽減税率対象商品

5年  
保存



国産品 アレルギー対応

白飯

No.21340  
0A00-0000-0600 参考上代 **オープン**

●内容量:100g

国産品 アレルギー対応

わかめご飯

No.21345  
0A00-0000-0700 参考上代 **オープン**

●内容量:100g

国産品 アレルギー対応

ドライカレー

No.21350  
0A00-0000-0750 参考上代 **オープン**

●内容量:100g

国産品 アレルギー対応

舞茸と根菜のおこわ

No.21355  
0A00-0000-0750 参考上代 **オープン**

●内容量:100g



国産品 アレルギー対応

五目ご飯

No.21360  
0A00-0000-0750 参考上代 **オープン**

●内容量:100g

国産品 アレルギー対応

しょうがご飯

No.21365  
0A00-0000-0750 参考上代 **オープン**

●内容量:100g

国産品 アレルギー対応

ひじきご飯

No.21370  
0A00-0000-0750 参考上代 **オープン**

●内容量:100g

国産品 アレルギー対応

野菜ピラフ

No.21375  
0A00-0000-0750 参考上代 **オープン**

●内容量:100g

## レスキューライス

長期保存(約7年間)可能なアルファ米です。水180ccで戻すだけ!  
災害時など、電気が使えない状況では抜群の効果が期待できます。

※注文数・金額に関わらず別途送料が入用です。  
送料は、注文数・納品場所により異なりますので、お問い合わせください。

(各共通項目)  
●個装サイズ:約168×35×150mm  
●人数:10  
●出荷単位:ケース単位  
付属品:プラスチックスプーン、脱酸素剤  
※消費税軽減税率対象商品

7年  
保存



国産品 アレルギー対応

白米

No.65140 0A00-0000-0588 別途送料 参考上代 **¥363**(税別)

●内容量:100g

国産品 アレルギー対応

わかめ御飯

No.65125 0A00-0000-0614 別途送料 参考上代 **¥385**(税別)

●内容量:100g

国産品

ピラフ

No.65135 0A00-0000-0688 別途送料 参考上代 **¥435**(税別)

●内容量:100g

## &mogu(アンドモグ) 10年保存

こだわりの独自製法で「おいしさ」と「あんしん」を追求!  
10年保存を実現。

※注文数・金額に関わらず別途送料が入用です。  
送料は、注文数・納品場所により異なりますので、お問い合わせください。  
※基本的に個人宅への配送は不可です。(別途お問い合わせください。)

(各共通項目)  
●個装サイズ:約200×140mm  
●人数:50  
●出荷単位:ケース単位  
※消費税軽減税率対象商品

10年  
保存



国産品 アレルギー対応

白粥

No.21380 0A00-0000-0616 別途送料 参考上代 **¥440**(税別)

●内容量:230g

国産品 アレルギー対応

梅粥

No.21385 0A00-0000-0658 別途送料 参考上代 **¥470**(税別)

●内容量:230g

国産品

鮭粥

No.21390 0A00-0000-0686 別途送料 参考上代 **¥490**(税別)

●内容量:230g

## AST新・備\_玄米リゾット

国内産玄米を使用し、温めずにそのまま食べてもおいしい!

※注文数・金額に関わらず別途送料が入用です。  
送料は、注文数・納品場所により異なりますので、お問い合わせください。  
※基本的に個人宅への配送は不可です。(別途お問い合わせください。)

(各共通項目)  
●個装サイズ:約158×158×50mm  
●人数:25  
●出荷単位:ケース単位  
※消費税軽減税率対象商品

5年  
保存



国産品 アレルギー対応

和風

No.250830 OA00-0000-0750 別途送料 参考上代 **¥500**(税別)

●内容量:240g

国産品 アレルギー対応

トマト

No.250835 OA00-0000-0750 別途送料 参考上代 **¥500**(税別)

●内容量:240g

国産品 アレルギー対応

カレー

No.250840 OA00-0000-0750 別途送料 参考上代 **¥500**(税別)

●内容量:240g

## 長期保存玄米ごはん アレルギー特定原材料等28品目不使用

熱源のない場合でもおいしく召し上がれます。

常温で長期保存が可能な「非常時でもおいしいものを」コンセプトの商品です。

(各共通項目)  
●個装サイズ:約190×150mm  
●人数:50  
●出荷単位:ケース単位

付属品:プラスポン  
※消費税軽減税率対象商品

7年  
保存



国産品 アレルギー対応

カレーピラフ

No.18610 OA00-0000-0964 参考上代 **オープン**

●内容量:230g

国産品 アレルギー対応

和風味

No.18615 OA00-0000-0964 参考上代 **オープン**

●内容量:230g

国産品 アレルギー対応

ケチャップライス

No.18620 OA00-0000-0964 参考上代 **オープン**

●内容量:230g

## HOZONHOZON

国産発芽玄米を使用した、調理不要の7年長期保存ができるごはんです。

※注文数・金額に関わらず別途送料が入用です。  
送料は、注文数・納品場所により異なりますので、お問い合わせください。  
基本的に個人宅への配送は不可です。  
(別途お問い合わせください。)

(各共通項目)  
●個装サイズ:約167×150×20mm  
●人数:25  
●出荷単位:ケース単位  
スプーン付き  
※消費税軽減税率対象商品

7年  
保存



NEW 国産品 アレルギー対応

和風鯛ごはん

No.261290 別途送料 参考上代 **¥540**(税別)

●内容量:280g

NEW 国産品 アレルギー対応

海鮮カレーごはん

No.261295 別途送料 参考上代 **¥540**(税別)

●内容量:280g

NEW 国産品 アレルギー対応

野菜ごはん

No.261300 別途送料 参考上代 **¥540**(税別)

●内容量:280g

NEW 国産品 アレルギー対応

五目ごはん

No.261305 別途送料 参考上代 **¥540**(税別)

●内容量:280g

※出荷時に、保存期間が数ヶ月経過している場合も有ります。※食糧品につきまして、返品はお受けいたしかねますので、予めご了承ください。※北海道、沖縄、および離島は別途運賃が必要です。(個人宅への配送等、お受け出来ない場合もございます) 原材料の高騰などにより価格が変わる場合がありますので、担当へご確認ください。

## 7年保存やさしいリゾット

調理不要で封を開けてそのままお召し上がりいただけるやさしい味のおいしいリゾットです。

(各共通項目)  
●個装サイズ:約130×190×20mm  
●人数:50  
●出荷単位:ケース単位  
付属品:スプーン  
※消費税軽減税率対象商品

7年  
保存



国産品 アレルギー対応

トマト味

No.250845 0A00-0000-0756 参考上代 **¥540**(税別)

●内容量:250g



国産品 アレルギー対応

カレー味

No.250850 0A00-0000-0756 参考上代 **¥540**(税別)

●内容量:250g



国産品 アレルギー対応

和風ツナ味

No.250855 0A00-0000-0756 参考上代 **¥540**(税別)

●内容量:250g

## Dekade7年保存レトルト食品

食物アレルギー特定材料等28品目不使用

長期7年保存食/栄養機能食品/インバウンド対応/パッケージ裏面に多言語製品仕様書リンク二次元コード付き

※注文数・金額に関わらず別途送料が入用です。  
送料は、注文数・納品場所により異なりますので、お問い合わせください。  
※基本的に個人宅への配送は不可です。(別途お問い合わせください。)

(各共通項目)  
●個装サイズ:約160×190×20mm  
●人数:50  
●出荷単位:ケース単位  
※消費税軽減税率対象商品

7年  
保存



NEW

国産品 アレルギー対応

トマトリゾット

No.261335 0A00-0000-0760 別途送料 参考上代 **¥550**(税別)

●内容量:230g



NEW

国産品 アレルギー対応

カレーピラフ

No.261340 0A00-0000-0760 別途送料 参考上代 **¥550**(税別)

●内容量:230g



NEW

国産品 アレルギー対応

五目ごはん

No.261345 0A00-0000-0760 別途送料 参考上代 **¥550**(税別)

●内容量:230g



NEW

国産品 アレルギー対応

わかめごはん

No.261350 0A00-0000-0760 別途送料 参考上代 **¥550**(税別)

●内容量:230g

## ちゅらめし 玄米レトルト保存食

玄米と沖縄県産もずくを原材料とした、栄養価が高く味にこだわった美味しい保存食。

食物アレルギー特定材料等28品目不使用

調理が不要なので開封してすぐに食べれます。

※注文数・金額に関わらず別途送料が入用です。  
送料は、注文数・納品場所により異なりますので、お問い合わせください。

(各共通項目)  
●個装サイズ:約190×140mm  
●人数:50  
●出荷単位:ケース単位  
※消費税軽減税率対象商品

7年  
保存



NEW

国産品 アレルギー対応

ジューシー

No.261315 0A00-0000-0780 別途送料 参考上代 **¥520**(税別)

●内容量:230g



NEW

国産品 アレルギー対応

エスニックピラフ

No.261320 0A00-0000-0780 別途送料 参考上代 **¥520**(税別)

●内容量:230g



NEW

国産品 アレルギー対応

トマトリゾット

No.261325 0A00-0000-0780 別途送料 参考上代 **¥520**(税別)

●内容量:230g



NEW

国産品 アレルギー対応

カレーリゾット

No.261330 0A00-0000-0780 別途送料 参考上代 **¥520**(税別)

●内容量:230g

## 永谷園 フリーズドライごはん

水で5分、お湯で3分、そのままでもサクサク美味しいフリーズドライごはん。

(各共通項目)  
●個装サイズ:約160×180×40mm  
●人数:50  
●出荷単位:ケース単位  
付属品:スプーン  
※消費税軽減税率対象商品

7年  
保存



国産品

炊き込み五目

No.21395 0A00-0000-1088 参考上代 **オープン**

●内容量:85g



国産品

チャーハン味

No.21400 0A00-0000-1088 参考上代 **オープン**

●内容量:85g



国産品

カレー味

No.21405 0A00-0000-1088 参考上代 **オープン**

●内容量:85g



国産品

ピラフ味

No.21410 0A00-0000-1088 参考上代 **オープン**

●内容量:85g

## 白子のり

温めずにそのままでもお召し上がりいただけます。  
スプーン付



5年  
保存

国産品 アレルギー対応

5年保存白ごはん レトルト200g

No.33065 0A00-0000-0740 参考上代 **¥450**(税別)

●内容量:200g ●個装サイズ:約160×160×10mm ●入数:30 ●出荷単位:2ケース以上ケース単位  
※消費税軽減税率対象商品



5年  
保存

国産品 アレルギー対応

保存用焼きのりミニ缶

No.64435 0A00-0000-1640 参考上代 **¥1,000**(税別)

●内容量:8切30枚入 ●個装サイズ:約φ70×95mm ●入数:48 ●出荷単位:ケース単位  
※消費税軽減税率対象商品



5年  
保存

国産品 アレルギー対応

保存用焼きのり50袋詰

No.64430 0A00-0000-9800 参考上代 **¥6,000**(税別)

●内容量:50袋詰(8切5枚) ●個装サイズ:約420×280×60mm ●入数:10 ●出荷単位:ケース単位  
※消費税軽減税率対象商品

## ハウスギャバン LLヒートレスカレー・シチュー

6年間保存可能な温めなくても美味しい野菜カレー・シチューです。  
温めなくても滑らかな口当たりでしっかりとした旨味が味わえます。

※注文数・金額に関わらず別途送料が入用です。  
送料は、注文数・納品場所により異なりますので、お問い合わせください。

〈各共通項目〉  
●個装サイズ:約170×126×15mm  
●入数:30  
●出荷単位:ケース単位  
※消費税軽減税率対象商品

6年  
保存



国産品 アレルギー対応

温めずにおいしい  
野菜カレー

日本災害食学会認証  
マークS00169

No.33070 0A00-0000-0450

別途送料  
参考上代 **オープン**

●内容量:200g



国産品 アレルギー対応

温めずにおいしい  
野菜シチュー

日本災害食学会認証  
マークS00170

No.33075 0A00-0000-0450

別途送料  
参考上代 **オープン**

●内容量:200g

## サタケマジックパスタ

・クリーミーなソースに、ベーコンと胡椒で味を引き締めた、大人から子どもまで幅広い人気の味付けです。  
・熱湯または水を入れるだけで調理ができ、簡単・便利な商品です。  
・5年間の長期保存可能な商品になります。

〈各共通項目〉  
●個装サイズ:約115×160×80mm  
●入数:20  
●出荷単位:ケース単位  
※消費税軽減税率対象商品

5年  
保存



国産品

カルボナーラ

No.33080 0A00-0000-0850 参考上代 **オープン**

●内容量:63.8g(出上りがり:214g)



国産品

ペペロンチーノ

No.33085 0A00-0000-0850 参考上代 **オープン**

●内容量:56.3g(出上りがり:206g)



国産品

きのこのパスタ

No.33090 0A00-0000-0850 参考上代 **オープン**

●内容量:59.9g(出上りがり:210g)

## 陸上自衛隊 防災食

陸上自衛隊戦闘糧食モデル  
戦闘糧食を一般向けに商品化しました。

〈各共通項目〉  
●個装サイズ:約306×250×120mm  
●入数:1  
●出荷単位:20パック入×1  
※消費税軽減税率対象商品

5年  
保存



NEW

国産品

煮込みハンバーグ×20パック

No.261430 0A00-0000-19000 参考上代 **オープン**

●内容量:115g×20パック

NEW

国産品

ポークソーセージステーキ×20パック

No.261435 0A00-0000-19000 参考上代 **オープン**

●内容量:110g×20パック

NEW

国産品

やきとり×20パック

No.261440 0A00-0000-19000 参考上代 **オープン**

●内容量:110g×20パック

NEW

国産品

鶏と根菜のうま煮×20パック

No.261445 0A00-0000-19000 参考上代 **オープン**

●内容量:100g×20パック

※出荷時に、保存期間が数ヶ月経過している場合もあります。※食糧品につきまして、返品はお受けいたしかねますので、予めご了承ください。※北海道、沖縄、および離島は別途運賃が必要です。(個人宅への配送等、お受け出来ない場合もございます) 原材料の高騰などにより価格が変わる場合がありますので、担当へご確認ください。

## ぱんカンぱん

分けやすく便利な1缶にパンが2個。卵不使用。防腐剤、脱酸素剤不使用。

(各共通項目)  
●個装サイズ:φ74×113mm  
●入数:24  
●出荷単位:ケース単位  
※消費税軽減税率対象商品

5年  
保存



国産品

プレーン

No.61330

0A00-0000-0600 参考上代 **¥500**(税別)

●内容量:100g(2個)

国産品

チョコ

No.61345

0A00-0000-0600 参考上代 **¥500**(税別)

●内容量:100g(2個)

国産品

ストロベリー

No.61335

0A00-0000-0600 参考上代 **¥500**(税別)

●内容量:100g(2個)

国産品

抹茶黒まめ

No.61340

0A00-0000-0600 参考上代 **¥500**(税別)

●内容量:100g(2個)

## 生命のパン あんしん

5年間保存可能なおいしく食べやすいソフトなパンです。

※注文数・金額に関わらず別途送料が入手です。  
送料は、注文数・納品場所により異なりますので、お問い合わせください。  
※基本的に個人宅への配送は不可です。(別途お問い合わせください。)

(各共通項目)  
●個装サイズ:約φ80×115mm  
●入数:24  
●出荷単位:ケース単位  
※消費税軽減税率対象商品

5年  
保存



国産品

ココア

No.21510

0A00-0000-0750 別途送料 参考上代 **¥550**(税別)

●内容量:100g(2個)

国産品

オレンジ

No.21515

0A00-0000-0750 別途送料 参考上代 **¥550**(税別)

●内容量:100g(2個)

国産品

プチヴェール

No.21520

0A00-0000-0750 別途送料 参考上代 **¥550**(税別)

●内容量:100g(2個)

国産品

ホワイトチョコ&ストロベリー

No.21525

0A00-0000-0750 別途送料 参考上代 **¥550**(税別)

●内容量:100g(2個)

## ふわりとした食感で1本500キロカロリー以上

国産小麦100%使用しています。

5年  
保存



NEW

国産品

5年保存ライフレッド卵不使用

No.261410

0A00-0000-0800 参考上代 **オープン**

●内容量:110g ●商品サイズ:約150×50×50mm ●個装サイズ:約280×150×50mm ●包装形態:アルミパック(重量:約120g) ●材質:小麦粉、食用なたね油、砂糖、小麦たんぱく、食塩、パン酵母 ●入数:50 ●出荷単位:ケース単位  
※消費税軽減税率対象商品

## そのままでも温めてもおいしい1箱2個入り5年保存のパンです

長期保存と美味しさにこだわって、北海道で作られたパンはしっとり柔らか。卵不使用ですので、卵アレルギーの方も安心してお召し上がりいただけます。

※注文数・金額に関わらず別途送料が入手です。  
送料は注文数・納品場所により異なりますので、お問合せ下さい。

(各共通項目)  
●個装サイズ:約95×85×85mm  
●入数:24  
●出荷単位:ケース単位  
※消費税軽減税率対象商品

5年  
保存



NEW

国産品

災害備蓄用パン e-パン  
アルミパック(2個入) キャラメルチョコ

No.261415

0A00-0000-0830 別途送料 参考上代 **¥550**(税別)

●内容量:110g(約55g×2個)

NEW

国産品

災害備蓄用パン e-パン  
アルミパック(2個入) オレンジ

No.261420

0A00-0000-0830 別途送料 参考上代 **¥550**(税別)

●内容量:110g(約55g×2個)

パンですよ!

保存食の常識を超えるパンです。ふっくら・やわらかなまま5年間の保存が可能です。防腐剤などは一切不使用で身体にやさしい食品です。

(各共通項目)  
●個装サイズ:約φ76×112mm ●入数:24  
●出荷単位:※1年からのバラ売りも対応致します。  
※味の組み合わせも対応致します。  
※5ケース未満は配送料金が発生致します。  
※消費税軽減税率対象商品

5年  
保存



国産品

チョコチップ

No.21555  
0A00-0000-0664 参考上代 **¥450**(税別)  
●内容量:100g(2個)

国産品

レーズン

No.21560  
0A00-0000-0664 参考上代 **¥450**(税別)  
●内容量:100g(2個)

国産品

コーヒーナッツ

No.21565  
0A00-0000-0664 参考上代 **¥450**(税別)  
●内容量:100g(2個)

国産品

プレーン味

No.250860  
0A00-0000-0664 参考上代 **¥450**(税別)  
●内容量:100g(2個)

エマージェンシーブレッド 5年保存

5年保存が可能な風味豊かでふわっとおいしい焼き立て缶入り備蓄用パンです。

(各共通項目)  
●個装サイズ:約φ77×113mm ●入数:24  
●出荷単位:ケース単位  
※消費税軽減税率対象商品

5年  
保存



国産品

メープル

No.39900 0A00-0000-0826 参考上代 **¥550**(税別)  
●内容量:100g

NEW

国産品

イチゴ味

No.261520 0A00-0000-0826 参考上代 **¥550**(税別)  
●内容量:100g

国産品

チョコレート

No.39910 0A00-0000-0826 参考上代 **¥550**(税別)  
●内容量:100g

パンカン

ふっくら柔らかなパンの缶詰。高カロリーで、非常食に最適です。分けやすい2個入。

(各共通項目)  
●個装サイズ:約φ75×110mm ●入数:24  
●出荷単位:ケース単位  
※消費税軽減税率対象商品

5年  
保存



国産品

チョコチップ

No.36850 0A00-0000-0790 参考上代 **¥500**(税別)  
●内容量:100g(2個)

国産品

コーヒーナッツ

No.21530 0A00-0000-0790 参考上代 **¥500**(税別)  
●内容量:100g(2個)

国産品

レーズン

No.21535 0A00-0000-0790 参考上代 **¥500**(税別)  
●内容量:100g(2個)

※出荷時に、保存期間が数ヶ月経過している場合も有ります。※食糧品につきまして、返品はお受けいたしかねますので、予めご了承ください。※北海道、沖縄、および離島は別途運賃が必要です。(個人宅への配送等、お受け出来ない場合もございます) 原材料の高騰などにより価格が変わる場合がありますので、担当へご確認ください。

## 7年保存エマージェンシーブレッド

7年の長期保存&地球環境を配慮したエマージェンシーブレッドが登場!7年の長期保存でもふわっとした食感や美味しさをそのままキープ。ラベル紙はバイオマスインキ40%を使用しCO2を削減。更にラベル紙と梱包箱はFSC認証を取得し、森林破壊を阻止することで地球温暖化防止へ貢献しています。

(各共通項目)  
●個装サイズ:約φ77×113mm  
●入数:20  
●出荷単位:ケース単位  
※消費税軽減税率対象商品

7年  
保存



国産品

メープル

No.21490  
0A00-0000-0924 参考上代 **¥660**(税別)  
●内容量:100g

国産品

チョコレート

No.21495  
0A00-0000-0924 参考上代 **¥660**(税別)  
●内容量:100g

国産品

ミルク

No.21500  
0A00-0000-0924 参考上代 **¥660**(税別)  
●内容量:100g

国産品

イチゴ

No.21505  
0A00-0000-0924 参考上代 **¥660**(税別)  
●内容量:100g

## パン革命

7年保存とは思えないおいしさの香り豊かなしっとりふっくら非常食。レトルトパウチ形態なので廃棄時にはごみの減容化にも役立ちます。

(各共通項目)  
●個装サイズ:約200×140mm  
●入数:50  
●出荷単位:ケース単位  
※消費税軽減税率対象商品

7年  
保存



国産品

ブルーベリー

No.36851 0A00-0000-0930 参考上代 **オープン**  
●内容量:100g

国産品

チョコレート

No.36852 0A00-0000-0930 参考上代 **オープン**  
●内容量:100g

国産品

北海道濃厚ミルク

No.36853 0A00-0000-0930 参考上代 **オープン**  
●内容量:100g

## しっとりコッペパン

長期保存してもしっとりしたやわらかい食感と風味が保たれたコッペパンです。

(各共通項目)  
●個装サイズ:約270×20×130mm  
●入数:50  
●出荷単位:ケース単位  
※消費税軽減税率対象商品

7年  
保存



国産品

プレーン味

No.250130 0A00-0000-0920 参考上代 **¥700**(税別)  
●内容量:100g

国産品

チョコチップ味

No.250135 0A00-0000-0920 参考上代 **¥700**(税別)  
●内容量:100g

国産品

紅茶味

No.250140 0A00-0000-0920 参考上代 **¥700**(税別)  
●内容量:100g

※出荷時に、保存期間が数ヶ月経過している場合も有ります。\*食糧品につきまして、返品はお受けいたしかねますので、予めご了承ください。\*北海道、沖縄、および離島は別途運賃が必要です。(個人宅への配送等、お受け出来ない場合もございます) 原材料の高騰などにより価格が変わる場合がありますので、担当へご確認ください。

## 7年保存レトルトパン

長期7年保存食/栄養機能食品/インバウンド対応:パッケージ裏面に多言語製品仕様書リンク二次元コード付き

※注文数・金額に関わらず別途送料が入用です。  
送料は、注文数・納品場所により異なりますので、お問い合わせください。  
※基本的に個人宅への配送は不可です。(別途お問い合わせください。)

(各共通項目)  
●個装サイズ:約180×190×50mm  
●入数:50  
●出荷単位:ケース単位  
※消費税軽減税率対象商品

7年  
保存



NEW

国産品

ブルーベリー

No.261355 0A00-0000-0688 別途送料 参考上代 **¥500**(税別)

●内容量:100g

NEW

国産品

メープル

No.261360 0A00-0000-0688 別途送料 参考上代 **¥500**(税別)

●内容量:100g

NEW

国産品

ミルクブレッド

No.261365 0A00-0000-0688 別途送料 参考上代 **¥500**(税別)

●内容量:100g

## 7年保存レトルトクッキー

長期7年保存食/栄養機能食品/インバウンド対応:パッケージ裏面に多言語製品仕様書リンク二次元コード付き

※注文数・金額に関わらず別途送料が入用です。  
送料は、注文数・納品場所により異なりますので、お問い合わせください。  
※基本的に個人宅への配送は不可です。(別途お問い合わせください。)

(各共通項目)  
●個装サイズ:約160×130×15mm  
●入数:50  
●出荷単位:ケース単位  
※消費税軽減税率対象商品

7年  
保存



NEW

国産品

チーズ

No.261370 0A00-0000-0510 別途送料 参考上代 **¥370**(税別)

●内容量:70g

NEW

国産品

パンプキン

No.261375 0A00-0000-0510 別途送料 参考上代 **¥370**(税別)

●内容量:70g

NEW

国産品

ホワイトチョコ&ココナッツ

No.261380 0A00-0000-0510 別途送料 参考上代 **¥370**(税別)

●内容量:70g

## エマージェンシークッキー

7年の保存食にもかかわらず美味しい歯ざわり!

(各共通項目)  
●個装サイズ:約90×40×20mm  
●入数:100  
※消費税軽減税率対象商品

7年  
保存



国産品

プレーン

No.27020 0A00-0000-0572 参考上代 **¥440**(税別)

●内容量:60g

国産品

チョコレート

No.27021 0A00-0000-0572 参考上代 **¥440**(税別)

●内容量:60g

国産品

抹茶

No.27022 0A00-0000-0572 参考上代 **¥440**(税別)

●内容量:60g

※出荷時に、保存期間が数ヶ月経過している場合もあります。※食糧品につきまして、返品はお受けいたしかねますので、予めご了承ください。※北海道、沖縄、および離島は別途運賃が必要です。(個人宅への配送等、お受け出来ない場合もございます) 原材料の高騰などにより価格が変わる場合がありますので、担当へご確認ください。

## BalanceStick7年保存

おからパウダー配合なので食物繊維が豊富!水と一緒に摂取すると膨らむので、満腹感や満足感を実感できます。

(各共通項目)  
●個装サイズ:約100×190mm  
●人数:100  
※消費税軽減税率対象商品

7年  
保存



国産品

マーマレードチーズ

No.50715 OA00-0000-0566 参考上代 **オープン**

●内容量:60g



国産品

セサミエスプレッソ

No.50720 OA00-0000-0566 参考上代 **オープン**

●内容量:60g



国産品

スイートストロベリー

No.50725 OA00-0000-0566 参考上代 **オープン**

●内容量:60g

## ブルボン 保存缶

美味しいおやつ感覚の非常食商品です。量が多く一度に食べきれない方の為に、開封後も衛生的で湿気にくいようキャップ付きになっております。日本災害食マークを表面に表示し、より安心して選んでいただけます。

※注文数・金額に関わらず  
別途送料が適用です。  
送料は、注文数・納品場  
所により異なりますので、  
お問い合わせください。

(各共通項目)  
●個装サイズ:約φ79×115mm  
●人数:24  
●出荷単位:ケース単位  
※消費税軽減税率対象商品

5年  
保存



国産品

ミルクビスケット

No.64275 OA00-0000-0540 別途送料 参考上代 **オープン**

●内容量:75g



国産品

カンパン

No.64280 OA00-0000-0540 別途送料 参考上代 **オープン**

●内容量:100g



国産品

クラッカー

No.64285 OA00-0000-0540 別途送料 参考上代 **オープン**

●内容量:75g

## 三立製菓 カンパン

小麦粉など原料を3段階にわたり長時間熟成発酵させ、オープンでじっくり焼きあげています。

5年  
保存

※注文数・金額に関わらず  
別途送料が適用です。  
送料は、注文数・納品場  
所により異なりますので、  
お問い合わせください。



国産品

カンパン

No.21580 OA00-0000-0540 別途送料 参考上代 **オープン**

●内容量:100g ●個装サイズ:約79×79×114mm ●人数:24 ●出荷単位:ケース単位  
※消費税軽減税率対象商品

## nomura ミレービスケット

車載OK!通常のビスケットとは異なり油で揚げておらず、又塩もかけておりません。その為、固くなく、やさしい味になっており、幼児からお年寄りまで食べて頂けます。高知県防災関連登録製品

5年  
保存

国産品

保存用ミレービスケット

No.61715 OA00-0000-0708 参考上代 **オープン**

●内容量:100g ●個装サイズ:約φ79×114mm ●人数:12 ●出荷単位:ケース単位  
※消費税軽減税率対象商品



## 北陸製菓 hokka

5年保存のカンパンです。糖分摂取や唾液分泌に必要な金平糖入。原材料に着色料・香料・合成甘味料・アレルギー物質の乳・卵を使わず、じっくりと焼き上げた、あきのこない素朴な味です。

5年  
保存

国産品

hokkaのカンパン保存缶

No.61510 OA00-0000-0470 参考上代 **¥330(税別)**

●内容量:110g ●個装サイズ:約φ75×110mm ●人数:24 ●出荷単位:ケース単位  
※消費税軽減税率対象商品



## パワーフルーツキャンディ

緊急時の栄養補給に最適。ブドウ糖とクエン酸を用いた長期保存ができるキャンディ。レモン、グレープ、ストロベリーの3つの味が楽しめます。

6年  
保存

※注文数・金額に関わらず  
別途送料が適用です。  
送料は、注文数・納品場  
所により異なりますので、  
お問い合わせください。



国産品 アレルギー対応

パワーフルーツキャンディ

No.21575 OA00-0000-0420 別途送料 参考上代 **¥280(税別)**

●内容量:50g ●個装サイズ:約140×180×20mm ●人数:80(20×4箱)  
●出荷単位:インナーカートン単位  
※消費税軽減税率対象商品

## 自然な甘みとサクツとした食感のクッキー

6年保存、380kcal/1袋、食物繊維4g/1袋。一般社団法人 防災安全協会「防災製品等推奨品」認定。

6年  
保存

※注文数・金額に関わらず別途送料が  
適用です。送料は、注文数・納品場  
所により異なりますので、お問い合わせ  
ください。基本的に個人宅への配送は  
不可です。(別途お問い合わせください。)



NEW 国産品

VEGGIE BAKE おから豆乳クッキー

No.261385 OA00-0000-0600 別途送料 参考上代 **オープン**

●個装サイズ:約125×220×50mm ●包装形態:裸(重量:約80g) ●材質:おから、小麦粉、てんさい糖 ●人数:80(20×4箱) ●出荷単位:インナーカートン単位  
※消費税軽減税率対象商品

## 食物アレルギー物質28品目不使用の米粉クッキー

米粉専用ラインで製造し、風味や栄養成分を長期間損ないにくいフリーズドライ製法。7年間保存できます。

7年  
保存

※注文数・金額に関わらず  
別途送料が適用です。  
送料は、注文数・納品場  
所により異なりますので、  
お問い合わせください。



国産品 アレルギー対応

北海道の米をつかった米粉クッキー

No.250945 OA00-0000-0550 別途送料 参考上代 **オープン**

●個装サイズ:約57×110×42mm ●包装形態:アルミ包材(重量:約50g) ●人数:24 ●出荷単位:ケース単位  
※消費税軽減税率対象商品

※出荷時に、保存期間が数ヶ月経過している場合も有ります。●食糧品につきまして、返品はお受けいたしかねますので、予めご了承ください。●北海道、沖縄、および離島は別途送料が必要です。(個人宅への配送等、お受け出来ない場合もございます) 原材料の高騰などにより価格が変わる場合がありますので、担当へご確認ください。

## 尾西 ライスクッキー

新潟県産のお米を使ったアレルギー物質（特定原材料等）28品目不使用のクッキーです。ココナッツのアクセントが香ばしい、サクサク食感のクッキーです。

- (各共通項目)
- 個装サイズ:約66×163×35mm
- 人数:48
- 出荷単位:ケース単位
- ※消費税軽減税率対象商品

5年  
保存



国産品 アレルギー対応

ココナッツ風味

No.64340

0A00-0000-0578

参考上代 **オープン**

●内容量:56g(8枚入)

国産品 アレルギー対応

いちご味

No.64345

0A00-0000-0578

参考上代 **オープン**

●内容量:48g(8枚入)

## ちょうどよい食べきりサイズ(1本45g)

備蓄保存用に最適な賞味期間5年6ヶ月のようかんです。アレルギー物質不使用。砂糖、生餡、水飴、寒天、というシンプルな原材料からできている素朴な羊羹です。やわらかくなめらかな食感です。

5年  
保存

※注文数・金額に関わらず別途送料が入用です。

送料は、注文数・納品場所により異なりますので、お問い合わせください。



国産品 アレルギー対応

AST 新・備 パワーブーストようかん

No.250870

0A00-0000-0900

別途送料  
参考上代 **¥600(税別)**

●内容量:270g ●個装サイズ:約200×160×30mm ●人数:20 ●出荷単位:ケース単位 ※消費税軽減税率対象商品

## 井村屋 えいようかん 備蓄保存用に最適な賞味期間5年6ヶ月のようかんです

アレルギー物質不使用。砂糖、生餡、水飴、寒天、というシンプルな原材料からできている素朴な羊羹です。やわらかくなめらかな食感です。

5年  
保存

※注文数・金額に関わらず別途送料が入用です。送料は、注文数・納品場所により異なりますので、お問い合わせください。



カカオマスとバターをふんだんに使用し、その食感まるで生チョコのようなとろける味わいです。

5年  
保存

※注文数・金額に関わらず別途送料が入用です。送料は、注文数・納品場所により異なりますので、お問い合わせください。



国産品 アレルギー対応

えいようかん

No.21585

0A00-0000-1050

別途送料  
参考上代 **オープン**

●内容量:60g×5本 ●個装サイズ:約86×82×37mm ●人数:20 ●出荷単位:ケース単位 ※消費税軽減税率対象商品

NEW

国産品 アレルギー対応

井村屋 チョコえいようかん

No.261425

0A00-0000-1330

別途送料  
参考上代 **オープン**

●個装サイズ:約86×82×37mm ●包装形態:化粧箱(重量:約280g) ●材質:砂糖(国内製造)、生あん(いんげん豆)、カカオマス、水あめ、ココアバター、寒天/乳酸Ca、香料 ●人数:20 ●出荷単位:ケース単位 ※消費税軽減税率対象商品

## カンパンやパンに合わせてどうぞ

砂糖、小豆のみのシンプルな原材料のゆであずき、アレルギーフリー・食塩不使用。

5年  
保存



国産品 アレルギー対応

井村屋 備蓄用ゆであずき

No.250875

0A00-0000-0380

参考上代 **オープン**

●内容量:85g ●個装サイズ:約φ67×31mm ●人数:50 ●出荷単位:5ケース以上、ケース単位 ※消費税軽減税率対象商品

## 高知県ドライフード

不足しがちな野菜や果物を!高知県産素材のおいしさそのままドライフード。高知県防災関連登録製品。

- (各共通項目)
- 個装サイズ:約120×170×130mm
- 人数:12
- 出荷単位:ケース単位
- ※消費税軽減税率対象商品

5年  
保存



国産品 アレルギー対応

高知乾燥野菜ミックスBOX

No.18685

0A00-0000-4080

参考上代 **オープン**

●内容量:1食分(6g)×10袋

※出荷時に、保存期間が数ヶ月経過している場合もあります。※食糧品につきまして、返品はお受けいたしかねますので、予めご了承ください。※北海道、沖縄、および離島は別途運賃が必要です。(個人宅への配送等、お受け出来ない場合もございます) 原材料の高騰などにより価格が変わる場合がありますので、担当へご確認ください。



国産品 アレルギー対応

高知乾燥果物ミックスBOX

No.18690

0A00-0000-5120

参考上代 **オープン**

●内容量:1日分(20g)×7袋

## 豆腐から作った高タンパク保存食

化学調味料不使用、調理不要。グルテンフリーでヴィーガンの方にも。(1袋11.8g)

5年  
保存



国産品

百三珍 防災ジャーキー

No.64765

0A00-0000-0564

参考上代 **オープン**

●個装サイズ:約130×170×100mm ●包装形態:高遮光性フィルム(重量:約45g) ●材質:豆腐(国産大豆・醤油・みりん・砂糖・凝固剤(粗製海水塩化マグネシウム)) ●人数:50 ●出荷単位:ケース単位 ※消費税軽減税率対象商品 ※高知県防災関連登録製品

## やわらか餅

水を注いで約30秒でやわらかいモチモチの食感に、1食で300kcal以上の熱量を確保。  
栄養機能食品(カルシウム・マグネシウム・ビタミンE)

(各共通項目)  
●個装サイズ:約210×175mm  
●入数:50  
●出荷単位:ケース単位  
※消費税軽減税率対象商品

トレー2枚、  
箸1膳、  
作り方説明書添付

5年  
保存



国産品

きなこ餅

No.64200 0A00-0000-0880 参考上代 **¥700**(税別)

●内容量:80g(12枚)

国産品 アレルギー対応

あんこ餅

No.64205 0A00-0000-0880 参考上代 **¥700**(税別)

●内容量:80g(12枚)

国産品

しょうゆ餅

No.64210 0A00-0000-0880 参考上代 **¥700**(税別)

●内容量:80g(12枚)

## アルファ食品 からだを想う野菜スープ

植物性乳酸菌1000億個を配合、たっぷりのビタミンB1・B2を摂取可能。さらにGABAを配合しています。

1/3日分の食物繊維と、たっぷりのビタミンB1・B2を摂取可能。さらにGABAを配合しています。

プロテイン含有、たっぷりのビタミンB1・B2を摂取可能。さらにGABAを配合しています。

5年  
保存



国産品

和風五目

※注文数・金額に関わらず別途送料が  
入用です。送料は、注文数・納品場所により  
異なりますので、お問い合わせください。

No.250880 0A00-0000-0606 別途送料 参考上代 **オープン**

●内容量:200g ●個装サイズ:約150×150×76mm ●入数:30or10 ●出荷単位:ケース単位  
※消費税軽減税率対象商品

国産品

ミネストローネ

※注文数・金額に関わらず別途送料が  
入用です。送料は、注文数・納品場所により  
異なりますので、お問い合わせください。

No.250885 0A00-0000-0606 別途送料 参考上代 **オープン**

●内容量:200g ●個装サイズ:約150×150×76mm ●入数:30or10 ●出荷単位:ケース単位  
※消費税軽減税率対象商品

国産品

ひよこ豆カレー

※注文数・金額に関わらず別途送料が  
入用です。送料は、注文数・納品場所により  
異なりますので、お問い合わせください。

No.250890 0A00-0000-0606 別途送料 参考上代 **オープン**

●内容量:200g ●個装サイズ:約150×150×76mm ●入数:30or10 ●出荷単位:ケース単位  
※消費税軽減税率対象商品

## ポケットワン

お湯又はお水で作れる  
ホットするおいしさのスープです。

※注文数・金額に関わらず別途送料が入用です。  
送料は、注文数・納品場所により異なりますので、  
お問い合わせください。基本的に個人宅への配送は  
不可です。(別途お問い合わせください。)

(各共通項目)  
●個装サイズ:約180×110×15mm  
●入数:60(15袋×4)  
●出荷単位:ケース単位  
紙コップ・紙スプーン付き  
※消費税軽減税率対象商品

5年  
保存



NEW

国産品 アレルギー対応

わかめスープ

No.261390 別途送料 参考上代 **オープン**

0A00-0000-0314

●内容量:約9.5g

NEW

国産品 アレルギー対応

コーンスープ

No.261395 別途送料 参考上代 **オープン**

0A00-0000-0314

●内容量:約9.8g

NEW

国産品

おみそ汁

No.261400 別途送料 参考上代 **オープン**

0A00-0000-0314

●内容量:約9.5g

## 野菜コンソメスープ

長期7年保存食/栄養機能食品  
/インバウンド対応/パッケージ裏  
面に多言語製品仕様書リンク二  
次元コード付き

7年  
保存

※注文数・金額に関わらず別途送料が入用です。  
送料は、注文数・納品場所により異なりますので、  
お問い合わせください。基本的に個人宅への配送は  
不可です。(別途お問い合わせください。)



NEW

国産品 アレルギー対応

7年保存 野菜コンソメスープ

No.261405 別途送料 参考上代 **¥750**(税別)

0A00-0000-1036

●内容量:40.5g(13.5g×3食) ●個装サイズ:約180×  
120mm ●包装形態:レトルトパウチ ●入数:50 ●出荷  
単位:ケース単位  
※消費税軽減税率対象商品

UAA食品 美味しい防災食

非常時に温めなくても常温で美味しく召し上がりいただけます。

(各共通項目)  
●個装サイズ:約220×140×30mm  
●入数:50  
●出荷単位:ケース単位  
※消費税軽減税率対象商品

5年  
保存

※料理の写真はイメージです。



**国産品**  
**さばの味噌煮**  
No.21595  
OA00-0000-0836 参考上代 **オープン**  
●内容量:150g ●個装サイズ:約220×140×30mm



**国産品**  
**ハンバーグ煮込み**  
No.21600  
OA00-0000-0836 参考上代 **オープン**  
●内容量:100g



**国産品**  
**いわしの煮付**  
No.33000  
OA00-0000-0836 参考上代 **オープン**  
●内容量:150g ●個装サイズ:約220×140×30mm



**国産品**  
**豚汁**  
No.33005  
OA00-0000-0836 参考上代 **オープン**  
●内容量:180g



**国産品**  
**筑前煮**  
No.33010  
OA00-0000-0836 参考上代 **オープン**  
●内容量:90g



**国産品**  
**肉じゃが**  
No.33015  
OA00-0000-0836 参考上代 **オープン**  
●内容量:130g



**国産品**  
**きんぴらごぼう**  
No.33020  
OA00-0000-0836 参考上代 **オープン**  
●内容量:75g



**国産品**  
**牛丼の具**  
No.33025  
OA00-0000-0836 参考上代 **オープン**  
●内容量:120g

長期保存 おふくろの味

(各共通項目)  
●個装サイズ:約150×210×25mm  
●入数:15  
●出荷単位:3ケース以上、ケース単位(混載可)  
※消費税軽減税率対象商品

3年  
保存

※料理の写真はイメージです。



**国産品**  
**牛バラごぼう**  
No.62305  
OA00-0000-0640 参考上代 **オープン**  
●内容量:120g



**国産品**  
**豚バラ味噌煮**  
No.62320  
OA00-0000-0640 参考上代 **オープン**  
●内容量:100g



**国産品**  
**五目ひじき煮**  
No.62310  
OA00-0000-0640 参考上代 **オープン**  
●内容量:200g



**国産品**  
**肉じゃが**  
No.62330  
OA00-0000-0640 参考上代 **オープン**  
●内容量:200g



**国産品**  
**さば味噌煮**  
No.62290  
OA00-0000-0640 参考上代 **オープン**  
●内容量:120g



**国産品**  
**にしん甘露煮**  
No.62295  
OA00-0000-0640 参考上代 **オープン**  
●内容量:120g



**国産品**  
**まぐろ浅炊き**  
No.62300  
OA00-0000-0640 参考上代 **オープン**  
●内容量:120g



**国産品**  
**筑前煮**  
No.62315  
OA00-0000-0640 参考上代 **オープン**  
●内容量:200g

※出荷時に、保存期間が数ヶ月経過している場合も有ります。 ※食糧品につきまして、返品はお受けいたしかねますので、予めご了承ください。 ※北海道、沖縄、および離島は別途運賃が必要です。(個人宅への配送等、お受け出来ない場合もございます) 原材料の高騰などにより価格が変わる場合がありますので、担当へご確認ください。

## 7年保存缶詰

多くの公共機関・大手企業が採用している国内唯一の7年保存規格の惣菜缶詰。食品自主衛生管理認証工場(HACCP)の高い品質管理基準で製造し、耐食性に優れた独自の2ピース型オールアルミ缶を採用し内容物の酸化を抑制。レトルトパウチの保存食と比べた場合、格段「長期安定性」に優れています。



牛肉大和煮 国産品

No.33030

0A00-0000-1000

●内容量:80g

参考上代 **オープン**



さんま味噌煮 国産品

No.33035

0A00-0000-0930

●内容量:80g

参考上代 **オープン**



国産鶏の炙り焼き 国産品

No.33040

0A00-0000-0870

●内容量:80g

参考上代 **オープン**

(各共通項目)  
●個装サイズ:約φ77×32mm  
●人数:48  
●出荷単位:ケース単位  
※消費税軽減税率対象商品

※料理の写真はイメージです。

7年  
保存

## SUNYO おかず缶 5年保存

定番おかずを缶詰にしました。野菜中心で、非常時の栄養バランスを整えるのに最適です。



国内加工品  
ひじきふつくら煮

No.33045

0A00-0000-0430

●内容量:固形量45g/内容総量70g

参考上代 **オープン**



国内加工品  
たけのこやわらか煮

No.33050

0A00-0000-0430

●内容量:固形量50g/内容総量70g

参考上代 **オープン**



国内加工品  
たっぷり五目野菜豆

No.33055

0A00-0000-0430

●内容量:固形量55g/内容総量70g

参考上代 **オープン**



国内加工品  
切干大根うま煮

No.33060

0A00-0000-0430

●内容量:固形量55g/内容総量70g

参考上代 **オープン**

(各共通項目)  
●個装サイズ:約φ77×29mm  
●人数:48  
●出荷単位:ケース単位  
※消費税軽減税率対象商品

※料理の写真はイメージです。

5年  
保存

## 必要最低限のアイテムが揃うセット

持出袋は耐熱・耐火アルミ加工生地を使用。  
緊急時に必要な保存水・非常食・グッズを取り揃えたセットです。



NEW

### 非常用持出袋Bセット

No.261485 0A00-0000-24000

参考上代 **オープン**

●商品サイズ:約200×350×430mm ●個装サイズ:約410×250×270mm ●包装形態:化粧箱(重量:約2800g)  
●材質:本体:耐熱・耐火アルミ加工生地

セット内容

非常用持出袋、N95マスク(10枚入り)、缶入り乾パン(100g)×2、飲料水(500ml)×2、ラジオライト、レインコート、4層!防寒・防風アルミシート、軍手、笛

5年  
保存



NEW

### 非常用持出袋Aセット

No.261490 0A00-0000-34500

参考上代 **オープン**

●商品サイズ:約200×350×430mm ●個装サイズ:約410×250×270mm ●包装形態:化粧箱(重量:約4500g)  
●材質:本体:耐熱・耐火アルミ加工生地

セット内容

非常用持出袋、N95マスク(10枚入り)、缶入り乾パン(100g)×2、アルファー化米(4種類)、飲料水(500ml)×2、食器セット(4人用)、ラジオライト、レインコート、4層!防寒・防風アルミシート、軍手、笛、救急セット(7点)

## 尾西 アルファ米セット

尾西のアルファ米は、炊きたてのご飯のおいしさをのがさず急速乾燥した5年保存食です。

5年  
保存

セット内容
白飯、五目ごはん、わかめごはん、チキンライス、ドライカレー×各5袋



国産品

### 尾西アルファ米・人気5種×5袋セット(25袋入)

No.50025 0A00-0000-24000

参考上代 **オープン**

●個装サイズ:約275×385×140mm ●包装形態:段ボール(重量:約3000g) ●入数:1  
※消費税軽減税率対象商品

## 白ごはんレトルト海苔付き

温めなくてもそのまま開封して食べることができる白ごはんに“白子”をセットした防災用食品です。

5年  
保存

セット内容
白ごはん200g×30、焼きのり8切5枚×30

NEW

国産品

アレルギー対応

### 白ごはんレトルト海苔付き

No.261450 0A00-0000-27800

参考上代 **オープン**

●個装サイズ:約510×230×190mm ●包装形態:段ボール(重量:7260g) ●入数:1  
※消費税軽減税率対象商品



## 永谷園 フリーズドライご飯

永谷園が開発したフリーズドライご飯をバラエティーに富んだ災害用備蓄食品をまとめた商品です。

7年  
保存

セット内容
炊き込み五目、チャーハン味、カレー味、ピラフ味×各3袋



国産品

### 永谷園 主食フリーズドライご飯セット12食

No.39920 0A00-0000-14350

参考上代 **¥8,200(税別)**

●個装サイズ:約365×185×165mm ●包装形態:化粧箱(重量:約1600g) ●入数:1  
※消費税軽減税率対象商品



## サタケ ななこめつつセット

- ・7年保存のマジックライスななこめつつが3種類3袋ずつ、計9袋入ったセットです。
- ・箱に入っていて保管しやすく、いろいろな味が楽しめます。
- ・熱湯の場合7分、水(20℃)の場合40分で調理できます。

7年  
保存

セット内容
五目ご飯、わかめご飯、青菜ご飯×各3袋



国産品 アレルギー対応

### サタケ ななこめつつ9食コンパクトセットA

No.33105 0A00-0000-8400

参考上代 **オープン**

●個装サイズ:約172×285×92mm ●包装形態:化粧箱(重量:約900g) ●入数:4 ●出荷単位:ケース単位  
※消費税軽減税率対象商品



※出荷時に、保存期間が数ヶ月経過している場合もあります。●食糧品につきまして、返品はお受けいたしかねますので、予めご了承ください。●北海道、沖縄、および離島は別途運賃が必要です。(個人宅への配送等、お受け出来ない場合もございます) 原材料の高騰などにより価格が変わる場合がありますので、担当へご確認ください。

### 3日間(9食分)の非常食セット

セット内容
7年保存500ml×2本、長期保存玄米ごはん ケチャップライス×1袋、長期保存玄米ごはん カレーピラフ×1袋、長期保存玄米ごはん 和風味×1袋、バランススティック・セサミエスプレッソ×1袋、バランススティック・スイートストロベリー×1袋、バランススティック・マーマレードチーズ×1袋、レスキューライス・わかめご飯×1袋、レスキューライス・ピラフ×1袋、レスキューライス・ドライカレー×1袋



7年  
保存

国産品

### 7年保存A4ボックス 食料備蓄3日間セット BLS-13

No.33110 OA00-0000-9140

参考上代 **¥6,800**(税別)

●個装サイズ:約310×240×90mm ●包装形態:化粧箱(重量:約2600g) ●入数:8  
※消費税軽減税率対象商品

セット内容
7年保存500ml×2本、ばん革命・チョコレート×1袋、ばん革命・ブルーベリー×1袋、ばん革命・北海道濃厚ミルク×1袋、長期保存玄米ごはん カレーピラフ×1袋、長期保存玄米ごはん 和風味×1袋、長期保存玄米ごはん ケチャップライス×1袋、レスキューライス・わかめご飯×1袋、レスキューライス・ピラフ×1袋、レスキューライス・ドライカレー×1袋



7年  
保存

国産品

### 7年保存A4ボックス 食料備蓄3日間セット BLS-14

No.33115 OA00-0000-10260

参考上代 **¥7,400**(税別)

●個装サイズ:約310×240×90mm ●包装形態:化粧箱(重量:約2800g) ●入数:8  
※消費税軽減税率対象商品

セット内容
7年保存500ml×3本、ばん革命・チョコレート×1袋、ばん革命・ブルーベリー×1袋、ばん革命・北海道濃厚ミルク×1袋、長期保存玄米ごはん カレーピラフ×1袋、長期保存玄米ごはん 和風味×1袋、長期保存玄米ごはん ケチャップライス×1袋、バランススティック・セサミエスプレッソ×1袋、バランススティック・スイートストロベリー×1袋、バランススティック・マーマレードチーズ×1袋、エマージェンシートイレ5×3袋、おしぼりふくらむ×1袋、ポケットティッシュ10W×2個、レインボンチョホワイト×1個、4層!防寒・防風アルミシート×1個



7年  
保存

### 7年保存A4ボックス 食料備蓄3日間セット BLS-19

No.261500 OA00-0000-13640

参考上代 **¥10,000**(税別)

●個装サイズ:約310×240×125mm ●包装形態:段ボール(重量:約3,900g) ●入数:6  
※消費税軽減税率対象外

セット内容
7年保存500ml×3本、バランススティック・セサミエスプレッソ×3袋、バランススティック・スイートストロベリー×3袋、バランススティック・マーマレードチーズ×3袋、エマージェンシートイレ5×3袋、7年保証・超・防災用ウェットティッシュ×1個、常備用カイロオンボックス 貼らないタイプ×3枚、ポケットティッシュ10W×2個、個包装マスク×3枚、4層!防寒・防風アルミシート×1個



7年  
保存

### 7年保存A4ボックス 食料備蓄3日間セット BLS-18

No.261505 OA00-0000-11640

参考上代 **¥9,200**(税別)

●個装サイズ:約310×240×125mm ●包装形態:化粧箱(重量:約3300g) ●入数:6  
※消費税軽減税率対象外

※出荷時に、保存期間が数ヶ月経過している場合も有ります。●食糧品につきまして、返品はお受けいたしかねますので、予めご了承ください。●北海道、沖縄、および離島は別途運賃が必要です。(個人宅への配送等、お受け出来ない場合もございます) 原材料の高騰などにより価格が変わる場合がありますので、担当へご確認ください。

必要な日数分を選べる非常食セット

7年  
保存

セット内容
7年保存500ml×1本、ばん革命・チョコレート×1袋、長期保存玄米ごはん カレーピラフ×1袋、バランススティック・セサミエスプレッソ×1袋



国産品

7年保存調理不要!1DAY非常食セット

No.33130 0A00-0000-3760 参考上代 **¥2,900**(税別)

●個装サイズ:約205×80×230mm ●包装形態:化粧箱(重量:約1100g) ●入数:12  
※消費税軽減税率対象商品

セット内容
7年保存500ml×2本、ばん革命・チョコレート×1袋、ばん革命・ブルーベリー×1袋、長期保存玄米ごはん カレーピラフ×1袋、長期保存玄米ごはん 和風味×1袋、バランススティック・セサミエスプレッソ×1袋、バランススティック・スイートストロベリー×1袋



国産品

7年保存調理不要!2DAYs非常食セット

No.33135 0A00-0000-6640 参考上代 **¥5,000**(税別)

●個装サイズ:約290×80×230mm ●包装形態:化粧箱(重量:約2100g) ●入数:10  
※消費税軽減税率対象商品

セット内容
7年保存500ml×3本、ばん革命・チョコレート×1袋、ばん革命・ブルーベリー×1袋、ばん革命・北海道濃厚ミルク×1袋、長期保存玄米ごはん カレーピラフ×1袋、長期保存玄米ごはん 和風味×1袋、長期保存玄米ごはん ケチャップライス×1袋、バランススティック・セサミエスプレッソ×1袋、バランススティック・スイートストロベリー×1袋、バランススティック・マーマレードチーズ×1袋



国産品

7年保存調理不要!3DAYs非常食セット

No.33140 0A00-0000-9760 参考上代 **¥7,300**(税別)

●個装サイズ:約290×125×230mm ●包装形態:化粧箱(重量:約3100g) ●入数:6  
※消費税軽減税率対象商品

セット内容
セット内容:長期保存玄米ごはん カレーピラフ×1袋、長期保存玄米ごはん 和風味×1袋、長期保存玄米ごはん ケチャップライス×1袋、安心米おこげ・カレー味×1袋 安心米おこげ・梅味×1袋 安心米おこげ・コンソメ味×1袋米粉クッキー×3個



国産品 アレルギー対応

アレルギー28品目不使用非常食セットD

No.250895 0A00-0000-8380 参考上代 **¥5,600**(税別)

●個装サイズ:約290×80×230mm ●包装形態:化粧箱(重量:約1300g) ●入数:10  
※消費税軽減税率対象商品



7年  
保存

※出荷時に、保存期間が数ヶ月経過している場合も有ります。 ※食糧品につきまして、返品はお受けいたしかねますので、予めご了承ください。 ※北海道、沖縄、および離島は別途運賃が必要です。(個人宅への配送等、お受け出来ない場合もございます) 原材料の高騰などにより価格が変わる場合がありますので、担当へご確認ください。

## 7年保存1日分レトルト保存食セット

レトルト加工されたクッキー・パン・ごはんのバリエーション豊かな1日分保存食セットです。500mlの保存水・5回分の簡易トイレ・アルミシート付きです。

7年  
保存

長期7年保存食/栄養機能食品/インバウンド対応/パッケージ裏面に多言語製品仕様書リンク二次元コード付き

### セット内容

クッキー・ココナッツ味×1袋、レトルト食品・五目ごはん×1袋、レトルトパン・ミルクブレッド×1袋、保存水500ml×1本、アルミシート×1個、QTワレ5回分



## 7年保存1日分保存食セット Completed Version 1 Day Plus

No.250900 0A00-0000-5460 別途送料 参考上代 **¥3,520**(税別)

●個装サイズ:約207×82×230mm ●包装形態:化粧箱(重量:約1,400g) ●入数:8 ●出荷単位:ケース単位  
※消費税軽減税率対象外

※注文数・金額に関わらず別途送料が入用です。  
送料は、注文数・納品場所により異なりますので、お問い合わせください。

## 7年保存レトルト食品セット

レトルト加工されたクッキー・パン・ごはんのバリエーション豊かな3日分保存食セットです。レトルト加工技術とレトルトパウチの進化により7年保存が可能となりました。

7年  
保存

長期7年保存食/栄養機能食品/インバウンド対応/パッケージ裏面に多言語製品仕様書リンク二次元コード付き

### セット内容

クッキー・チーズ味・パンブキン味・ココナッツ味×各1個、レトルト食品・カレーピラフ・五目ごはん・コーンピラフ×各1食、レトルトパン・ミルクブレッド・チョコレート・ブルーベリー×各1個、保存水500ml×3本



国産品

## 7年保存レトルト食品セット Completed Version

No.250905 0A00-0000-8200 別途送料 参考上代 **¥5,280**(税別)

●個装サイズ:約233×205×170mm ●包装形態:化粧箱(重量:約3,200g) ●入数:4 ●出荷単位:ケース単位  
※消費税軽減税率対象

※注文数・金額に関わらず別途送料が入用です。  
送料は、注文数・納品場所により異なりますので、お問い合わせください。

## 7年保存アレルギー対応3日分レトルト保存食セット

レトルト加工された米粉クッキーとごはん、そして硬度0の保存水の組み合わせによる7年保存アレルギー対応3日分保存食セットです。

7年  
保存

長期7年保存食/栄養機能食品/インバウンド対応/パッケージ裏面に多言語製品仕様書リンク二次元コード付き

### セット内容

米粉クッキー×3個、レトルト食品・カレーピラフ・五目ごはん・コーンピラフ・マトリソット・わかめご飯・ホワイトシチューリソット×各1食、保存水500ml×3本

国産品 アレルギー対応

## 7年保存アレルギー対応3日分保存食セット Completed Ver.2

No.250910 0A00-0000-9040 別途送料 参考上代 **¥5,830**(税別)

●個装サイズ:約233×205×170mm ●包装形態:化粧箱(重量:約3,500g) ●入数:4 ●出荷単位:ケース単位  
※消費税軽減税率対象

※注文数・金額に関わらず別途送料が入用です。  
送料は、注文数・納品場所により異なりますので、お問い合わせください。

## 7年保存アレルギー対応3日分レトルト保存食セット

アレルギー対応の米粉クッキー・米粉パン・レトルトご飯、7年保存アレルギー対応3日分保存食セットです。

7年  
保存

長期7年保存食/栄養機能食品/インバウンド対応/パッケージ裏面に多言語製品仕様書リンク二次元コード付き

### セット内容

米粉クッキー×3個、米粉パン・プレーン・ストロベリー・ココア×各1個、レトルト食品・カレーピラフ・五目ごはん・マトリソット×各1食、保存水500ml×3本

国産品 アレルギー対応

## 7年保存アレルギー対応3日分保存食セット Completed Beyond

No.250915 0A00-0000-9220 別途送料 参考上代 **¥5,940**(税別)

●個装サイズ:約220×210×195mm ●包装形態:化粧箱(重量:約3.1kg) ●入数:4 ●出荷単位:ケース単位  
※消費税軽減税率対象

※注文数・金額に関わらず別途送料が入用です。  
送料は、注文数・納品場所により異なりますので、お問い合わせください。

※出荷時に、保存期間が数ヶ月経過している場合も有ります。●食糧品につきまして、返品はお受けいたしかねますので、予めご了承ください。●北海道、沖縄、および離島は別途運賃が必要です。(個人宅への配送等、お受け出来ない場合もございます) 原材料の高騰などにより価格が変わる場合がありますので、担当へご確認ください。

## 調理不要でそのまま食べられる1日3食3日間保存食セット

ASTの『美味しく備える』シリーズ火も水も必要なし！  
開けてすぐに食べられます。美味しさにこだわったセットです。

5年  
保存

セット内容
新食缶ベーカーリー黒糖・メロン・オレンジ100g×各1缶、AST新・備 玄米リゾット和風・トマト・カレー240g×各1袋、プラスチックスプーン3本、AST新・備 ENE BARクッキー3本入り(70g)×3袋、AST新・備 パワーブーストようかん45g×6本入×1袋



### 国産品 AST 新・備 1日3食3日間非常食セット

No.250930 0A00-0000-9000 参考上代 **¥6,000**(税別)

●個装サイズ:約84×250×280mm ●包装形態:化粧箱(重量:約2,100g) ●入数:4 ●出荷単位:ケース単位  
※消費税軽減税率対象

## 災害が起こってから3日間をしのぐ最低限のレトルト食品セットです

水・お湯不要で調理不要、開けてすぐそのまま食べられます。  
スタンディングパックでお皿もありません！  
袋の底にスプーンもついています！

7年  
保存

セット内容
和風鯛×2、海鮮カレー×2、ちりめん・洋風トマト・海の幸・野菜・五目 各×1、スプーン付

### NEW 国産品 アレルギー対応 HOZONHOZON9食セット

No.261455 0A00-0000-7690 別途送料 参考上代 **¥4,860**(税別)

●商品サイズ:約167×150×20mm ●個装サイズ:約300×190×120mm ●包装形態:化粧箱(重量:約2,800g) ●入数:9  
※消費税軽減税率対象商品



※注文数・金額に関わらず別途送料が入用です。送料は、注文数・納品場所により異なりますので、お問い合わせください。基本的に個人宅への配送は不可です。(別途お問い合わせください。)

## ロングライフ非常食セット

水や調理不要で召し上がれます。白粥をメインに主食を3日分揃えました。  
ご自身で好きな副食や飲料水を足して頂けます。

6年  
保存

セット内容
やわらかご飯×2、白粥×4、鮭粥×2、ウインナーソーセージ×2、鯖味噌煮×1、豚汁×1、梅粥×1、おでん×1、ぜんざい×1、ハンバーグ×1、紙皿:14/割り箸:9/ポリ袋:3付き



### 国産品 防災備蓄食【お手軽Eセット】

No.50500 0A00-0000-17000 参考上代 **¥13,500**(税別)

●個装サイズ:約360×290×120mm ●包装形態:段ボール(重量:約4,500g) ●入数:1  
※消費税軽減税率対象

水・調理が不要で、そのまま食べられる保存食を厳選! 生き延びるための3日分の保存食セット。

6年  
保存

セット内容
やわらかご飯×3、白粥×1、梅粥×1、鮭粥×2、コッペパン×2、野菜カレー×3、ウインナーソーセージ×3、ぜんざい×3、肉じゃが×1、きんぴらごぼう×2、おでん×2、ハンバーグ×3、豚汁×1、鯖味噌煮×1、筑前煮×1、紙皿:21/割り箸:10/スプーン:4/ポリ袋:3付き



### 国産品 防災備蓄食【標準Aセット】

No.50480 0A00-0000-25800 参考上代 **¥21,000**(税別)

●個装サイズ:約370×250×160mm ●包装形態:段ボール(重量:約5,400g) ●入数:1  
※消費税軽減税率対象

※出荷時に、保存期間が数ヶ月経過している場合も有ります。●食糧品につきまして、返品はお受けいたしかねますので、予めご了承ください。●北海道、沖縄、および離島は別途運賃が必要です。(個人宅への配送等、お受け出来ない場合もございます) 原材料の高騰などにより価格が変わる場合がありますので、担当へご確認ください。

# 風水害、地震の基礎知識

## 水害

1時間  
雨量 (mm)  
の目安

10~20mm  
【やや強い雨】



ザーザーと降る。地面一面に水たまりが出来る。

20~30mm  
【強い雨】

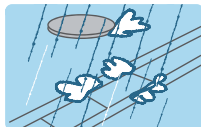

どしゃ降り。側溝や小川があふれる場合がある。

30~50mm  
【激しい雨】



バケツをひっくり返したような雨。道路が川のようになる。

50~80mm  
【非常に激しい雨】

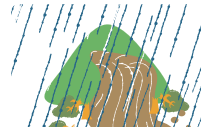

滝のような雨。水しぶきで視界が悪くなる。

80mm以上  
【猛烈な雨】

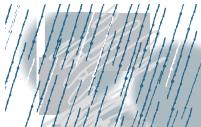

息苦しくなる様な恐怖を感じる。車の運転は危険。

## 風害

風 (m/秒) と  
被害の目安

風速10~15m/s  
【やや強い風】



風に向かって歩きにくくなる。看板やトタンが外れる場合がある。

風速15~20m/s  
【強い風】



看板やトタンが外れはじめ、ビニールハウスがやぶれる場合がある。

風速20~25m/s  
【非常に強い風】



飛来物で窓ガラスが割れる。しっかりと身体を確保しないと転倒する。

風速25~30m/s  
【激しい風】



立ってられない。屋外での行動は危険。

風速30m/s以上  
【猛烈な風】

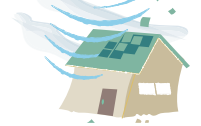

屋根が飛ばされ木造住宅の全壊がはじまる。

※風速は10分間の平均風速です。最大瞬間風速は平均風速の約1.5倍~3倍以上になることがあります。

## 地震

地震の震度

震度0

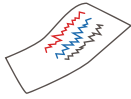

震度計のみで観測でき、人体には感じない。

震度1



屋内にいる人の一部がわずかな揺れを感じる。

震度2



屋内で静かにしている人の大半が揺れを感じる。

震度3



電線が少し揺れ、棚の食器が音を立てることがある。

震度4



電線が大きく揺れ、花瓶など座りの悪い物が倒れることがある。

震度5弱



食器類や書籍が落ち、窓ガラスが割れることがある。

震度5強



テレビが台から落ち、タンスや自動販売機が倒れることがある。

震度6弱



壁のタイルや窓ガラスが破損・落下することがある。

震度6強



立っていることができず、固定していない重い家具のほとんどが移動、転倒する。

震度7



耐震性の高い住宅でも、傾いたり大きく破損するものがある。

知っていますか？

### 地震による被害

最大震度5以上の地震は2021年に10回、2022年に15回発生しており、毎年地震による被害が発生しています。2023年は1月~6月の半年の間で8回も発生しています。

### 雨・風による被害

主には台風や前線による大雨・暴風の被害が発生しています。日本に上陸した台風は2021年に3回、2022年も3回、2023年は1回と毎年土砂などによる被害が多発しています。近年では、台風の被害よりも線状降水帯による被害が多く発生しています。(気象庁ホームページ参考)

- 輸入品につき、為替相場の変動で価格が変わる場合があります。ご注文の際は、必ず在庫と価格のご確認をお願いいたします。
- 本商品は品質改良の為、予告なく仕様等の変更をさせて頂く場合があります。
- 商品の色は印刷の為、実物とは異なる場合がありますので予めご了承ください。
- 不良品の返送は、商品到着後8日以上経過したもの、及び良品の返品はお受けできません。その他の補償、責任はご容赦いただきます。
- ご注文金額が一品目毎に一定金額以下の場合には、別途送料が入用です。但し、1個からでも出荷可能です。(一部商品を除く) ※北海道、沖縄、離島への商品発送は、別途お見積りとなります。
- 個人宅への配送等、お受け出来ない場合もございます。 **カタログ有効期限:2026年12月末**